

**DAIKIN**



DAIKIN ROOM AIR CONDITIONER

# MANUAL DE FUNCIONAMIENTO

**INVERTER** **R32**

## MODELOS

- ATXM20M2V1B
- ATXM25M2V1B
- ATXM35M2V1B
- ATXM50M2V1B



# Funciones

## Para su confort y ahorro energético



### OJO INTELIGENTE

El sensor OJO INTELIGENTE detecta el movimiento de personas en la habitación. Si la habitación permanece sin ocupar más de 20 minutos, el funcionamiento cambia automáticamente al modo de ahorro de energía. ▶Página 16



### TEMPORIZADOR SEMANAL

Se pueden guardar hasta 4 ajustes del temporizador para cada día de la semana en función del estilo de vida de su familia. El TEMPORIZADOR SEMANAL le permite ajustar un tiempo de encendido/apagado y la temperatura deseada. ▶Página 25



### FLASH STREAMER

Las tecnologías de descarga streamer y filtración eliminan los alérgenos transmitidos por el aire, como el moho, los ácaros y el polen, así como sustancias asociadas, virus y bacterias. ▶Página 22

## Otras funciones



### FLUJO DE AIRE CONFORTABLE

La dirección del flujo de aire será ascendente durante la REFRIGERACIÓN y descendente durante la CALEFACCIÓN. Esta función evitará que el aire frío o caliente sople directamente sobre las personas. ▶Página 16



### FUNCIONAMIENTO SILENCIOSO DE LA UNIDAD EXTERIOR

El funcionamiento SILENCIOSO DE LA UNIDAD EXTERIOR reduce el nivel sonoro de la unidad exterior. Esta función es útil cuando es necesario tener en cuenta el ruido para no molestar al vecindario. ▶Página 20

# Contenidos



## AHORRO DE ENERGÍA

Esta función permite un funcionamiento eficiente limitando el consumo energético máximo. Es útil cuando se utiliza el aire acondicionado y otros dispositivos eléctricos simultáneamente. ▶Página 20

## ■ Leer antes del manejo

Precauciones de seguridad .....	3
Nomenclatura de las piezas .....	5
Preparativos antes de la utilización .....	10

## ■ Funcionamiento

 Modo AUTO · SECO · REFRIGERACIÓN · CALEFACCIÓN · VENTILADOR .....	12
 Ajuste de la dirección del flujo de aire y del caudal.....	14
 Funcionamiento del FLUJO DE AIRE CONFORTABLE/OJO INTELIGENTE ...	16
 Funcionamiento POTENTE .....	19
 Funcionamiento de AHORRO DE ENERGÍA/SILENCIOSO DE LA UNIDAD EXTERIOR.....	20
 Funcionamiento de PURIFICACIÓN DE AIRE CON FLASH STREAMER ...	22
 Funcionamiento del TEMPORIZADOR DE APAGADO .....	23
 Funcionamiento del TEMPORIZADOR DE ENCENDIDO .....	24
 Funcionamiento del TEMPORIZADOR SEMANAL.....	25

## ■ Conexión múltiple

Nota sobre el sistema múltiple .....	31
--------------------------------------	----

## ■ Cuidados

Cuidados y limpieza .....	33
---------------------------	----

## ■ Solución de problemas

Solución de problemas .....	40
-----------------------------	----

El texto en inglés constituye las instrucciones originales. El resto de los idiomas son traducciones de las instrucciones originales.

# Precauciones de seguridad



Lea con atención las precauciones de este manual antes de utilizar la unidad.



Este equipo contiene R32.

- Guarde este manual donde el operador pueda encontrarlo fácilmente.
- Lea detenidamente las precauciones de este manual antes de manipular la unidad.
- Este dispositivo ha sido diseñado para uso de usuarios expertos o formados en tiendas, en la industria ligera o en granjas, o para uso comercial de personas legas.
- El nivel de presión acústica es inferior a 70 dB (A).
- Las precauciones que aparecen en este manual se clasifican como ADVERTENCIA y PRECAUCIÓN. Ambos tienen información importante acerca de la seguridad. Asegúrese de respetar sin falta todas las precauciones.



## ADVERTENCIA

Si no sigue correctamente estas instrucciones puede sufrir heridas personales o la muerte.



## PRECAUCIÓN

Si no respeta correctamente estas instrucciones puede provocar daños a la propiedad o heridas personales que pueden ser graves según las circunstancias.



No lo intente bajo ningún concepto.



Asegúrese de seguir las instrucciones.



Asegúrese de realizar una conexión a tierra.

- Después de leer este manual, guárdelo en un lugar de fácil acceso para futuras consultas siempre que sea necesario. Si el equipo se entrega a un nuevo usuario, asegúrese de incluir este manual.



## ADVERTENCIA



- El equipo debe almacenarse en una sala sin fuentes de ignición en funcionamiento continuo (por ejemplo, llamas desnudas, un equipo de gas en funcionamiento o una resistencia eléctrica en funcionamiento).
- Para evitar incendios, explosiones o lesiones, no maneje la unidad cuando se detecten gases nocivos (p. ej. inflamables o corrosivos) cerca de la unidad.
- Tenga en cuenta que la exposición prolongada y directa al aire frío o caliente del equipo de aire acondicionado o a un aire demasiado frío o demasiado caliente puede dañar su condición física y salud.
- No coloque objetos, incluyendo varillas, sus dedos, etc. en la entrada o salida de aire. El contacto con las paletas de las aspas del equipo de aire acondicionado a alta velocidad puede provocar averías o daños en el producto o lesiones personales.
- No intente reparar, desmontar, reinstalar ni modificar el equipo de aire acondicionado por su cuenta, puesto que se podrían producir fugas de agua, descargas eléctricas o incendios.
- No utilice pulverizadores inflamables cerca del equipo de aire acondicionado, puesto que en caso contrario, se podrían producir incendios.
- No utilice un refrigerante distinto del indicado en la unidad exterior (R32) al instalar, trasladar o reparar el equipo. Si utiliza otros refrigerantes, pueden producirse problemas o daños en la unidad y también lesiones personales.
- Para evitar descargas eléctricas, no utilice la unidad con las manos mojadas.
- No lave el equipo de aire acondicionado con agua, ya que pueden producirse descargas eléctricas o incendios.
- No coloque recipientes con agua (floreros, etc.) en la unidad ya que pueden provocar descargas eléctricas o incendios.



- Cuidese de un incendio en el caso de fugas de refrigerante. Si el acondicionador de aire no funciona correctamente, es decir, no genera aire frío o caliente, la causa puede ser una fuga de refrigerante. Solicite la ayuda de su concesionario. El refrigerante dentro del equipo de aire acondicionado es seguro y normalmente no hay fugas. Sin embargo, en el caso de una fuga, el contacto con un quemador, coccinilla o cocina sin protección puede generar gases nocivos. No siga utilizando el equipo de aire acondicionado hasta que un técnico de servicio confirme que se ha reparado la fuga.
- No intente instalar ni reparar el equipo de aire acondicionado por cuenta propia. La instalación inadecuada del equipo podría causar fugas de agua, descargas eléctricas o incendios. Póngase en contacto con su distribuidor local o con personal técnico autorizado para que realice la instalación y los trabajos de mantenimiento.
- Cuando el equipo de aire acondicionado funcione mal (olor a quemado, etc.), apague la unidad y póngase en contacto con su distribuidor local. El funcionamiento continuo en este caso puede provocar un fallo, descarga eléctrica o incendio.
- Asegúrese de instalar un ruptor de fugas de tierra. Si no se ha instalado el disyuntor de fugas a tierra se pueden provocar descargas eléctricas o incendios.



- Asegúrese de conectar la unidad a una tierra. No conecte el cable de tierra de la unidad a una tubería de servicios, conductor del pararrayos o cable de tierra telefónico. Una conexión de tierra inadecuada puede provocar descargas eléctricas.

## PRECAUCIÓN



- No exponga las plantas o animales directamente al flujo de aire que sale de la unidad, ya que ello podría tener efectos perjudiciales.
- No coloque aparatos que producen llamas abiertas en lugares expuestos al flujo de aire de la unidad ya que pueden impedir la combustión del quemador.
- No tape las entradas ni las salidas. El flujo de aire tapado puede provocar prestaciones insuficientes o problemas.
- No se siente sobre la unidad exterior, no coloque cosas sobre la unidad, ni tire de esta. Hacerlo podría provocar accidentes, como caídas o vuelcos de la unidad con las consiguientes lesiones, fallos de funcionamiento o daños en el producto.
- No coloque objetos susceptibles a la humedad directamente debajo de las unidades exteriores o interiores. En ciertas condiciones, la condensación en la unidad principal o tubos de refrigerante, filtro de aire sucio o drenaje tapado puede provocar goteo, produciendo un mal estado o fallo del objeto expuesto.
- Después de un uso prolongado, verifique el soporte de la unidad y sus piezas en busca de daños. Si se sigue utilizando cuando está dañado, la unidad puede caerse y provocar heridas.
- Para evitar lesiones, no toque la entrada de aire ni las aletas de aluminio de las unidades.
- El dispositivo no está diseñado para ser utilizado por niños ni personas enfermas sin supervisión. Esto podría provocar inhabilitación de las funciones corporales y daños a la salud.
- Este equipo puede ser utilizado por niños mayores de 8 años y personas con discapacidades físicas, sensoriales o mentales o sin experiencia o los conocimientos necesarios siempre y cuando cuenten con supervisión o reciban instrucciones sobre el uso seguro del equipo y sean conscientes de los riesgos.
- Los niños no deben jugar con el equipo.
- Las tareas de limpieza y mantenimiento no pueden ser realizadas por niños sin supervisión.
- Evite los impactos en las unidades interiores y exteriores, ya que podrían producir daños en el producto.
- No ponga recipientes inflamables, tales como pulverizadores, a menos de 1 m de distancia de la salida de aire. Los pulverizadores podrían explotar al entrar en contacto con el aire caliente de las unidades interiores o exteriores.
- No deje que las mascotas orinen en el equipo de aire acondicionado. Orinar en el equipo de aire acondicionado puede provocar descargas eléctricas o incendios.
- No lave el equipo de aire acondicionado con agua, ya que pueden producirse descargas eléctricas o incendios.
- No coloque recipientes con agua (floreros, etc.) en la unidad ya que pueden provocar descargas eléctricas o incendios.



- Para evitar el agotamiento del oxígeno, asegúrese de que el ambiente esté bien ventilado si utiliza otro equipo como, por ejemplo un quemador, al mismo tiempo que el equipo de aire acondicionado.
- Antes de limpiar el equipo, detenga el funcionamiento de la unidad, apague el disyuntor o desenchufe el cable eléctrico. De lo contrario, pueden producirse descargas eléctricas y lesiones.
- Solamente debe conectar el equipo de aire acondicionado al circuito de alimentación eléctrica especificado. Las fuentes de alimentación eléctrica distintas a las especificadas pueden provocar descargas eléctricas, sobrecalentamiento e incendios.
- Coloque la manguera de drenaje correctamente para asegurar un drenaje fluido. Un drenaje incompleto puede hacer que se mojen el suelo, los muebles etc.
- No coloque ningún objeto demasiado cerca de la unidad exterior ni permita que se acumulen hojas o suciedad en ella. Las hojas constituyen el hábitat de pequeños animales que podrían entrar en la unidad. Una vez en la unidad, estos animales pueden provocar averías, humo o fuego si entran en contacto con los componentes eléctricos.
- No coloque objetos alrededor de la unidad interior.  
Hacerlo podría tener un efecto negativo en el rendimiento, calidad y vida útil operativa del equipo de aire acondicionado.
- Debería vigilarse a los niños para que no jueguen con el aparato.

### Lugar de instalación.

- Para instalar el equipo de aire acondicionado en los siguientes tipos de entornos, consulte al distribuidor.
  - Lugares con aceite o donde haya vapor u hollín.
  - Entornos salinos como las zonas costeras.
  - Lugares donde haya gases sulfuroso como manantiales termales.
  - Lugares donde la nieve pueda bloquear la unidad exterior.
- Asegúrese de seguir las instrucciones indicadas a continuación.
  - Lugares donde la unidad interior esté como mínimo a 1 metro de cualquier equipo de radio o televisión (la unidad puede producir interferencias con la imagen o sonido).
  - El drenaje de la unidad exterior debe descargarse en un lugar que tenga buenas propiedades de drenaje.

### Tenga en cuenta las molestias que puede provocar el ruido a sus vecinos.

- Para la instalación, seleccione lugares como los descritos a continuación.
  - Lugares lo suficientemente resistentes como para soportar el peso de la unidad que no amplifiquen el ruido ni las vibraciones de la unidad.
  - Lugares donde el aire descargado de la unidad exterior o el ruido de funcionamiento no molesten a los vecinos.

### Operaciones eléctricas y cambio de sitio del sistema.

- Para la alimentación eléctrica, asegúrese de utilizar un circuito de alimentación dedicado para el equipo de aire acondicionado.
- Cambiar de sitio el equipo de aire acondicionado requiere conocimientos especializados. Consulte al distribuidor si es necesario cambiar de sitio el equipo de aire acondicionado por motivos de mudanza o renovación.

# Nomenclatura de las piezas

## Unidad interior

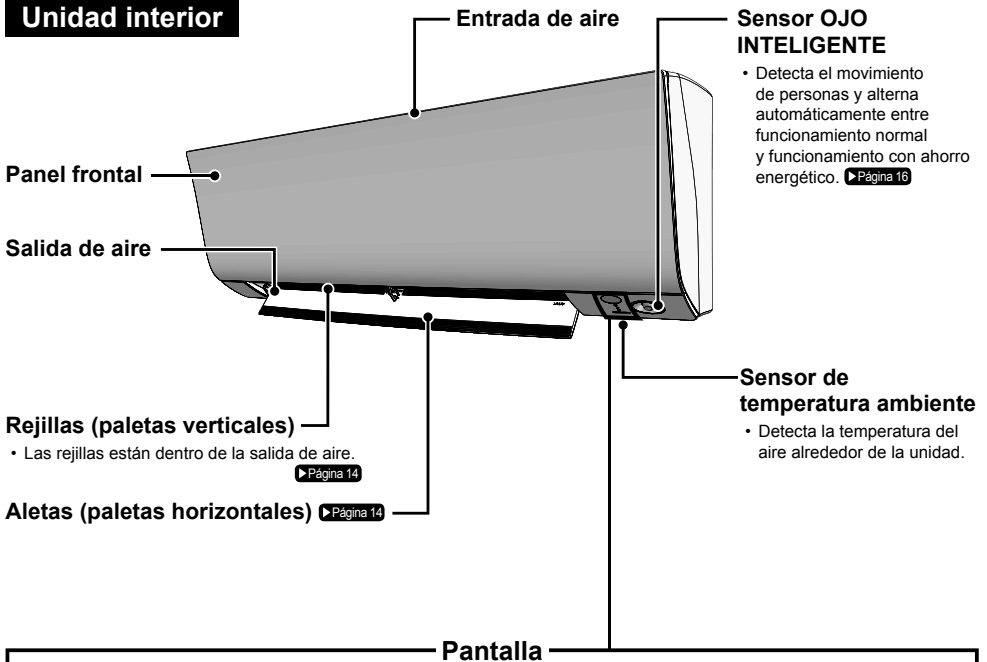

### Receptor de señal

- Recibe señales del mando a distancia.
- Cuando la unidad recibe una señal, oír un pitido.

Situación	Tipo de sonido
Inicio de funcionamiento	pitido-pitido
Ajuste modificado	pitido
Parada de funcionamiento	pitido largo

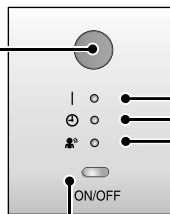

**Luz de FUNCIONAMIENTO**

**Luz del TEMPORIZADOR**

[▶ Página 23, 24](#)

**Luz del OJO INTELIGENTE**

[▶ Página 17](#)

### Interruptor de ENCENDIDO/APAGADO de la unidad interior

- Pulse este interruptor una vez para iniciar el funcionamiento. Púlselo otra vez para detener el funcionamiento.
- El ajuste del modo de funcionamiento utiliza como referencia la siguiente tabla.

Modo	Ajuste de temperatura	Caudal de aire
AUTO	25°C	AUTO

- Este interruptor resulta de utilidad cuando falta el mando a distancia.

• El aspecto de la unidad interior puede variar en algunos modelos

## ATXM20M2V1B/ATXM25M2V1B/ATXM35M2V1B

### ■ Abra el panel frontal

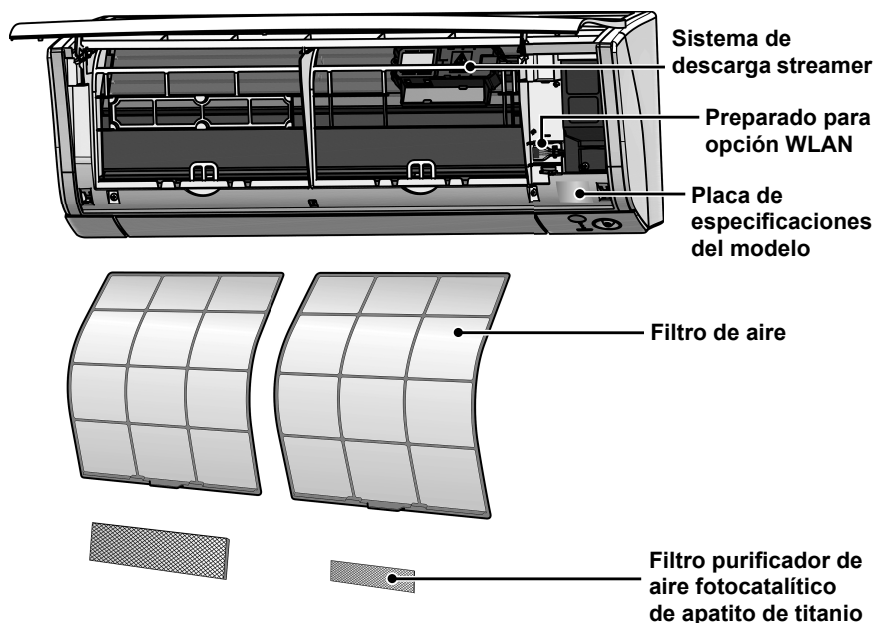

### Unidad exterior

- El aspecto de la unidad exterior puede variar en algunos modelos.

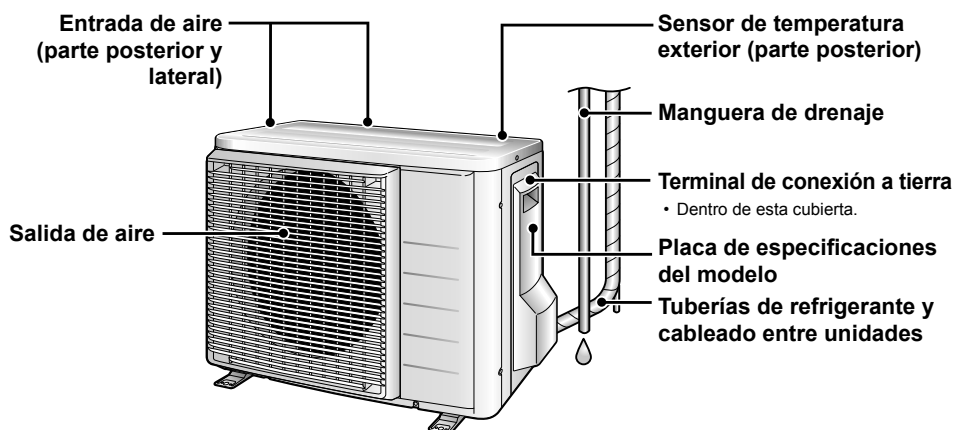

# Nomenclatura de las piezas

ATXM50M2V1B

## ■ Abra el panel frontal

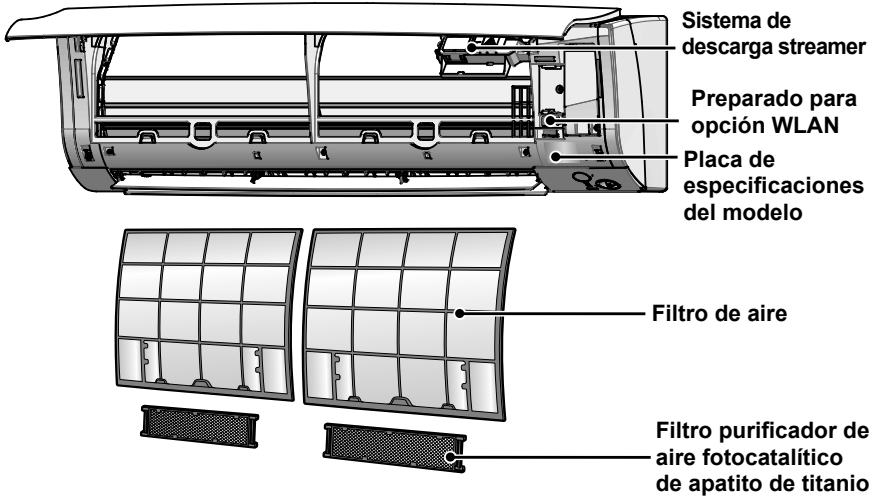

## Unidad exterior

• El aspecto de la unidad exterior puede variar en algunos modelos.

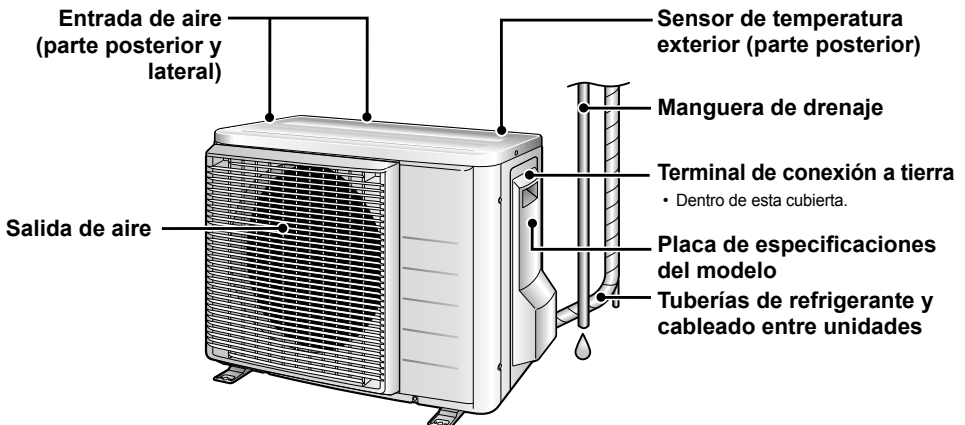



## Mando a distancia

### Transmisor de señal

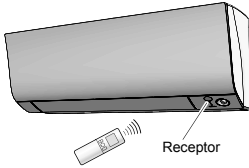

- Para utilizar el mando a distancia, dirija el transmisor hacia la unidad interior. Si hay algo que bloquee las señales entre la unidad y el mando a distancia, p. ej. cortinas, la unidad no funcionará.
- No deje caer el mando a distancia. No lo moje.
- La distancia máxima de comunicación es de aprox. 7 m.

### Botón de ajuste del VENTILADOR

- Seleccione el ajuste de caudal de aire. ►Página 15

### Botón POTENTE

- Modo de funcionamiento POTENTE. ►Página 19

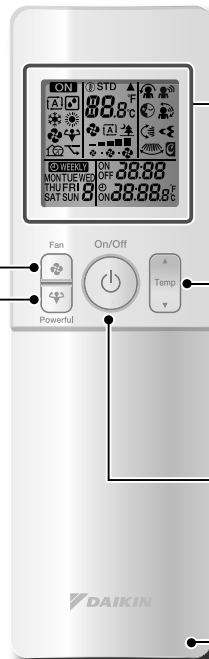

### Pantalla (LCD)

- Muestra los ajustes actuales. (En esta ilustración, cada sección se muestra con sus pantallas con fines explicativos.)

### Botones de ajuste de TEMPERATURA

- Cambian los ajustes de temperatura. ►Página 13

### Botón de ENCENDIDO/ APAGADO

- Pulse este botón una vez para iniciar el funcionamiento. Púlselo otra vez para detener el funcionamiento. ►Página 12

### Cubierta frontal

- Abra la cubierta frontal. ►Página 9

Modelo ARC466A33

# Nomenclatura de las piezas

## ■ Abra la cubierta frontal

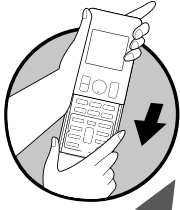

### Botón selector MODE

- Selecciona el modo de funcionamiento. (AUTO/SECO/REFRIGERACIÓN/CALEFACCIÓN/VENTILADOR) ▶Página 12

### Botón de modo AHORRO DE ENERGÍA/ SILENCIOSO

- Funcionamiento en modo AHORRO DE ENERGÍA/ SILENCIOSO DE LA UNIDAD EXTERIOR. ▶Página 20

### Botón de PURIFICACIÓN DE AIRE CON FLASH STREAMER

- Realiza la descarga streamer. ▶Página 22

### Botón COMODIDAD/ SENSOR

- Funcionamiento del FLUJO DE AIRE CONFORTABLE y del sensor OJO INTELIGENTE. ▶Página 16

### Botón TEMPORIZADOR DE APAGADO

▶Página 23

### Botón CANCELACIÓN DE TEMPORIZADOR

- Cancela el ajuste del temporizador. ▶Página 23, 24
- No puede utilizarse para el funcionamiento del TEMPORIZADOR SEMANAL.

### Botón SELECCIÓN

- Cambia los ajustes del TEMPORIZADOR DE ENCENDIDO/APAGADO y del TEMPORIZADOR SEMANAL. ▶Página 23, 24, 25

### Botón SWING (oscilación)

- Ajusta la dirección del flujo de aire. ▶Página 14

#### Weekly

◻ : botón SEMANAL

◻ : botón PROGRAMACIÓN

◻ : botón COPIAR

◻ : botón ATRÁS

◻ : botón SIGUIENTE

- Funcionamiento del TEMPORIZADOR SEMANAL. ▶Página 25

### Botón TEMPORIZADOR DE ENCENDIDO

▶Página 24

### Botón RELOJ

▶Página 11

### Botón de ajuste de brillo de las luces

▶Página 10

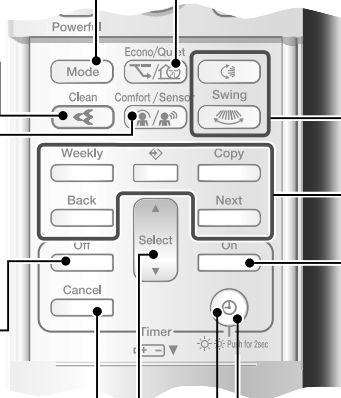

# Preparativos antes de la utilización

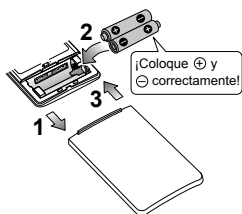

## ■ Colocación de las pilas

1. Deslice la tapa frontal para extraerla.
2. Coloque dos pilas secas AAA.LR03 (alcalinas).
3. Coloque la tapa frontal tal como estaba.

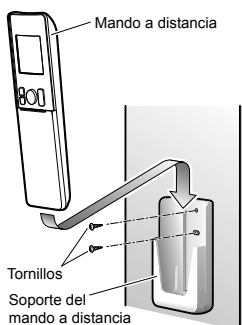

## ■ Fijación del soporte del mando a distancia en la pared

1. Seleccione un lugar donde las señales alcancen la unidad.
2. Fije el soporte en una pared, columna o lugar similar con los tornillos suministrados.
3. Coloque el mando a distancia en el soporte del mando a distancia.

## ■ Ajuste de la luminosidad de la pantalla

- Se puede ajustar la luminosidad de la pantalla de la unidad interior.



**Pulse**  **durante 2 segundos.**

→ Alta → Baja → Apagado

## NOTA

### ■ Notas sobre las pilas

- Cuando sustituya las pilas, utilice pilas del mismo tipo y retire las pilas anteriores conjuntamente.
- Cuando no vaya a utilizar el sistema durante un largo periodo de tiempo, extraiga las pilas.
- Las pilas duran aprox. 1 año. Si la pantalla del mando a distancia comienza a apagarse y la recepción de señales empieza a debilitarse antes de 1 año, sustituya las dos pilas por pilas nuevas, tamaño AAA LR03 (alcalinas).
- Las pilas que se suministran con la unidad son para el uso inicial del sistema.  
El periodo de utilización de las pilas puede acortarse en función de la fecha de fabricación del equipo de aire acondicionado.

### ■ Notas sobre el mando a distancia

- Nunca exponga el mando a distancia a la luz directa del sol.
- Si se acumula polvo en el transmisor o receptor de señal se reducirá la sensibilidad. Retire el polvo con un paño suave.
- La comunicación de señales puede deshabilitarse si hay una lámpara fluorescente de arranque electrónico (tipo inverter) en el ambiente. Consulte al establecimiento si es este el caso.
- Si las señales del mando a distancia hacen que funcione otro aparato, mueva dicho aparato a otro lugar o consulte al establecimiento.

# Preparativos antes de la utilización



## ■ Encendido del disyuntor

- Después de conectar la alimentación, las aletas de la unidad interior se abren y cierran una vez para establecer la posición de referencia.

## ■ Ajuste del reloj

### 1. Pulse .



- "0:00" se muestra en la pantalla LCD.
- "MON" y "⏻" parpadean.

### 2. Pulse para fijar el día actual de la semana.

### 3. Pulse .



- "⏻" parpadea.

### 4. Pulse para ajustar el reloj a la hora actual.

- Manteniendo pulsados los botones ▲ o ▼ se aumenta o disminuye la hora.

### 5. Pulse .

- Dirija el mando a distancia hacia la unidad interior cuando pulse los botones.



- "15:30" parpadea.

## NOTA

### ■ Nota sobre el ajuste del reloj

- Si el reloj interno de la unidad interior no tiene ajustada la hora correcta, el TEMPORIZADOR DE ENCENDIDO, TEMPORIZADOR DE APAGADO y TEMPORIZADOR SEMANAL no funcionarán puntualmente.



# Modo AUTO · SECO · REFRIGERACIÓN · CALEFACCIÓN · VENTILADOR

El equipo de aire acondicionado funciona con el modo de funcionamiento que elija. A partir de entonces, el equipo de aire acondicionado funcionará con el mismo modo de funcionamiento.

## ■ Inicio del funcionamiento

### 1. Pulse y seleccione un modo de funcionamiento.

- Cada pulsación del botón hace avanzar el ajuste de modo en orden.



### 2. Pulse .

- **"ON"** se muestra en la pantalla LCD.
- La luz de FUNCIONAMIENTO se enciende en verde.

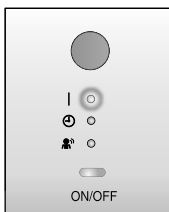

Pantalla

## ■ Parada del funcionamiento

### Pulse de nuevo.

- **"ON"** desaparece de la pantalla LCD.
- La luz de FUNCIONAMIENTO se apaga.

## NOTA

MODOS	Notas sobre cada modo de funcionamiento
CALEFACCIÓN	<ul style="list-style-type: none"> <li>• Puesto que el equipo de aire acondicionado calienta la habitación extrayendo el calor del aire exterior hacia el interior, la capacidad de calefacción se reduce a temperaturas ambiente bajas. Si el efecto de calefacción es insuficiente, se recomienda utilizar otro aparato de calefacción en combinación con el equipo de aire acondicionado.</li> <li>• El sistema de bomba de calor calienta el ambiente haciendo circular el aire caliente por todos los rincones del ambiente. Tras iniciar la operación de CALEFACCIÓN, el ambiente tardará algo de tiempo en calentarse.</li> <li>• En la operación de CALEFACCIÓN, se puede producir escarcha en la unidad exterior con la consiguiente reducción de la capacidad de calefacción. En ese caso, el sistema cambia a descongelación para eliminar la escarcha.</li> <li>• Durante la descongelación, no fluye aire caliente de la unidad interior.</li> </ul>
REFRIGERACIÓN	<ul style="list-style-type: none"> <li>• Este equipo de aire acondicionado refrigera el ambiente soltando el calor del ambiente hacia el exterior. Por lo tanto, la capacidad de refrigeración del equipo de aire acondicionado puede disminuir si la temperatura exterior es alta.</li> </ul>
SECO	<ul style="list-style-type: none"> <li>• El chip del ordenado funciona para eliminar la humedad del ambiente manteniendo la temperatura lo máximo posible. Controla automáticamente la temperatura y el caudal de aire, por lo que el ajuste manual de estas funciones no está disponible.</li> </ul>
AUTO	<ul style="list-style-type: none"> <li>• En el funcionamiento AUTO, el sistema selecciona un modo de funcionamiento apropiado (REFRIGERACIÓN o CALEFACCIÓN) en función de la temperatura ambiente y de la temperatura exterior e inicia la operación.</li> <li>• El sistema vuelve a seleccionar automáticamente el ajuste a intervalos regulares para llevar la temperatura ambiente al nivel de ajuste del usuario.</li> </ul>
VENTILADOR	<ul style="list-style-type: none"> <li>• Este modo solo es válido para el ventilador.</li> </ul>



# Modo AUTO · SECO · REFRIGERACIÓN · CALEFACCIÓN · VENTILADOR

## ■ Modificación del ajuste de temperatura



**Pulse** 

- Los elementos mostrados en la pantalla LCD cambiarán siempre que se pulse alguno de los botones.

REFRIGERACIÓN	CALEFACCIÓN	Funcionamiento AUTO	SECO o VENTILADOR
18-32°C	10-30°C	18-30°C	El ajuste de la temperatura no es variable.
Pulse ▲ para aumentar la temperatura y pulse ▼ para reducir la temperatura.			

## ■ Condiciones de funcionamiento

### ■ Ajuste de temperatura recomendado

- Para refrigeración: 26-28°C
- Para calefacción: 20-24°C

### ■ Consejos para ahorrar energía

- No refrigere (ni caliente) demasiado el ambiente.  
Mantener la temperatura en un nivel moderado ayuda a ahorrar energía.
- Cubra las ventanas con persianas o cortinas.  
El bloqueo de la luz del sol y del aire del exterior aumenta el efecto de refrigeración (calefacción).
- Los filtros de aire obstruidos provocan un funcionamiento ineficaz y un desperdicio de energía. Límpielos cada 2 semanas aproximadamente.

### ■ Notas sobre las condiciones de funcionamiento

- El equipo de aire acondicionado siempre consume una pequeña cantidad de electricidad incluso si no está funcionando.
- Si no va a utilizar el equipo de aire acondicionado durante un largo periodo de tiempo, por ejemplo en primavera u otoño, apague el disyuntor.
- No utilice el equipo de aire acondicionado en la siguientes condiciones.

MODO	Condiciones de funcionamiento	Si el funcionamiento continúa fuera de este rango
REFRIGERACIÓN	Temperatura exterior: -10-46°C Temperatura interior: 18-32°C Humedad interior: 80% máx.	<ul style="list-style-type: none"> <li>• Se puede poner en funcionamiento un dispositivo de seguridad para detener el funcionamiento.</li> <li>• Se puede producir condensación en la unidad interior con el consiguiente goteo.</li> </ul>
CALEFACCIÓN	Temperatura exterior: -15-24°C (HR: 55,4%) Temperatura interior: 10-30°C	<ul style="list-style-type: none"> <li>• Se puede poner en funcionamiento un dispositivo de seguridad para detener el funcionamiento.</li> </ul>
SECO	Temperatura exterior: -10-46°C Temperatura interior: 18-32°C Humedad interior: 80% máx.	<ul style="list-style-type: none"> <li>• Se puede poner en funcionamiento un dispositivo de seguridad para detener el funcionamiento.</li> <li>• Se puede producir condensación en la unidad interior con el consiguiente goteo.</li> </ul>

- El funcionamiento fuera de este rango de humedad o temperatura puede provocar que el dispositivo de seguridad deshabilite el sistema.



# Ajuste de la dirección del flujo de aire y del caudal

Puede ajustar la dirección del flujo de aire para aumentar el confort.



## ■ Inicio de la oscilación automática

### Dirección ascendente y descendente del flujo de aire

Pulse .

- "" se muestra en la pantalla LCD.
- Las aletas (paletas horizontales) comenzarán a oscilar.

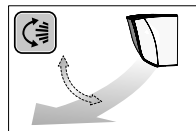

### Dirección hacia la derecha e izquierda del flujo de aire



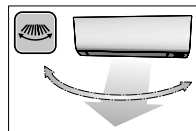

Pulse .

- "" se muestra en la pantalla LCD.
- Las rejillas (paletas verticales) comenzarán a oscilar.



### Dirección del flujo de aire en 3 direcciones

Pulse  y .

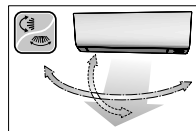

- "" y "" se muestran en la pantalla LCD.
- Las aletas y las rejillas se mueven una por una.
- Para cancelar el flujo de aire en 3 direcciones, pulse  o  de nuevo. Las aletas o rejillas dejarán de moverse.



## ■ Ajuste de las aletas o rejillas en la posición deseada

- Esta función es eficaz mientras las aletas o rejillas estén en el modo de oscilación automática.

Pulse  y  cuando las aletas o rejillas hayan alcanzado la posición deseada.

- En el flujo de aire en 3 direcciones, las aletas y rejillas se mueven una por una.
- "" o "" desaparecen de la pantalla LCD.



# Ajuste de la dirección del flujo de aire y del caudal

## ■ Ajuste del caudal de aire



Pulse .

- Cada pulsación de  hace avanzar el ajuste de caudal de aire en orden.

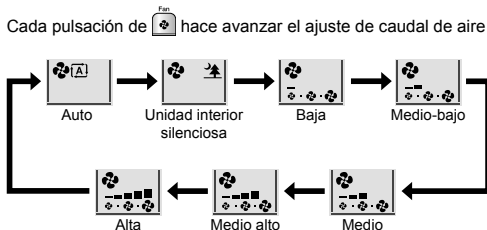

- Cuando el caudal de aire se ajusta en "🌳", se iniciará el funcionamiento silencioso de la unidad interior y el ruido de la unidad será más silencioso.
- En el modo de funcionamiento silencioso de la unidad interior, el caudal de aire se ajusta en un nivel moderado.
- Si la temperatura no alcanza el punto deseado, cambie el ajuste de caudal de aire.
- En el modo SECO, el ajuste de caudal de aire no es variable.

## NOTA

### Notas sobre el ajuste de la dirección del flujo de aire

- El rango de movimiento de la aleta varía en función del modo de funcionamiento.
- La aleta se detiene en la posición superior cuando se selecciona un caudal de aire bajo durante el ajuste de oscilación alto y bajo.

### Notas sobre el ajuste de la dirección del flujo de aire

- El flujo de aire en 3 direcciones hace circular aire frío, que tiende a acumularse en la parte inferior de la habitación y aire caliente, que tiende a acumularse en la parte superior de la habitación cerca del techo, evitando zonas en las que se genere frío o calor.

### Nota sobre el ajuste del caudal de aire

- Con caudales de aire inferiores, el efecto de refrigeración (calefacción) también es menor.

### Rango de movimiento de la aleta

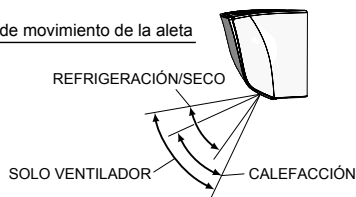

## PRECAUCIÓN

- Utilice siempre el mando a distancia para ajustar los ángulos de las aletas y las rejillas. Si intenta mover las aletas y las rejillas a la fuerza con la mano cuando están oscilando, el mecanismo puede romperse.
- Utilice siempre el mando a distancia para ajustar los ángulos de las rejillas. Dentro de la salida de aire, hay un ventilador girando a gran velocidad.





# Funcionamiento del FLUJO DE AIRE CONFORTABLE/OJO INTELIGENTE

## ■ Funcionamiento FLUJO DE AIRE CONFORTABLE

El flujo de aire se descargará en dirección ascendente en el modo REFRIGERACIÓN y en dirección descendente en el modo CALEFACCIÓN, para crear un aire confortable que no toque directamente a las personas.

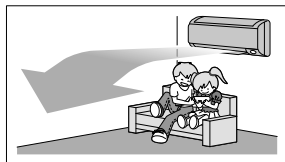

Modo REFRIGERACIÓN

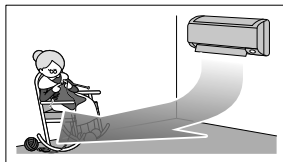

Modo CALEFACCIÓN

## ■ Funcionamiento OJO INTELIGENTE

"OJO INTELIGENTE" es el sensor de infrarrojos que detecta el movimiento de las personas. Si la habitación permanece sin ocupar más de 20 minutos, el funcionamiento cambia automáticamente al modo de ahorro de energía.

El sensor OJO INTELIGENTE en función de las siguientes situaciones.

### ■ Se detecta una persona en la zona 1.

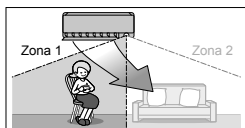

### ■ Se detecta una persona en la zona 2.

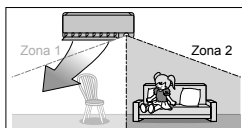

### ■ Se detectan personas en las dos zonas.

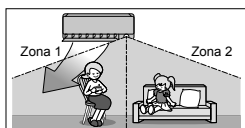

### ■ No se detectan personas en ninguna de las dos zonas.

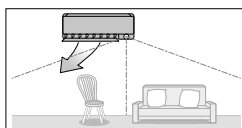

Utilice el sensor OJO INTELIGENTE en combinación con el FLUJO DE AIRE CONFORTABLE.

El equipo de aire acondicionado entrará en modo de ahorro de energía después de 20 minutos. \*La dirección del aire puede variar respecto a la dirección que se muestra en función del movimiento y acciones de las personas que se encuentren en las zonas.

## El funcionamiento del sensor OJO INTELIGENTE es útil para ahorrar energía

### ■ Funcionamiento de ahorro de energía

- Si no se detecta a nadie en la habitación pasados 20 minutos, se pondrá en funcionamiento el ahorro energético.
- Esta operación cambia la temperatura en  $-2^{\circ}\text{C}$  en CALEFACCIÓN /  $+2^{\circ}\text{C}$  en REFRIGERACIÓN /  $+2^{\circ}\text{C}$  en SECO respecto a la temperatura programada.
- Cuando la temperatura ambiente sobrepasa los  $30^{\circ}\text{C}$ , la operación cambia la temperatura en  $+1^{\circ}\text{C}$  en REFRIGERACIÓN /  $+1^{\circ}\text{C}$  en SECO respecto a la temperatura programada.
- Esta operación hace disminuir ligeramente el caudal de aire solo en el modo VENTILADOR.

## ■ Combinación de funcionamiento del FLUJO DE AIRE CONFORTABLE y del sensor OJO INTELIGENTE

El equipo de aire acondicionado puede funcionar con las funciones de FLUJO DE AIRE CONFORTABLE y sensor OJO INTELIGENTE combinadas.





# Funcionamiento del FLUJO DE AIRE CONFORTABLE/OJO INTELIGENTE

## ■ Inicio del funcionamiento





Comfort / Sensor  
**Pulse   y seleccione el modo deseado.**

- Cada vez que se pulsa   se mostrará una opción de ajuste distinta en la pantalla LCD.
- La luz del OJO INTELIGENTE se enciende en verde.



Pantalla

- Seleccionando "  desde los siguientes iconos, el equipo de aire acondicionado entrará en funcionamiento de FLUJO DE AIRE CONFORTABLE en combinación con el funcionamiento del sensor OJO INTELIGENTE.







- Cuando las aletas (paletas horizontales) estén oscilando, el funcionamiento anterior tendrá su movimiento.
- La luz se encenderá cuando se detecte movimiento de personas.

## ■ Cancelación del funcionamiento

Comfort / Sensor  
**Pulse   y seleccione "vacío" en la pantalla LCD.**

- La luz del OJO INTELIGENTE se apaga.

Pantalla	Modo de funcionamiento	Explicación
	FLUJO DE AIRE CONFORTABLE	Las aletas ajustarán la dirección del flujo de aire hacia arriba en el modo de refrigeración y hacia abajo en el modo de calefacción. ►Página 16
	OJO INTELIGENTE	Los sensores detectarán el movimiento de personas que se encuentren dentro de las zonas de detección y las rejillas ajustarán la dirección del flujo de aire hacia una zona donde no haya nadie. Cuando no haya nadie en las zonas de detección, el equipo de aire acondicionado entrará en el modo de ahorro de energía. ►Página 16
 	FLUJO DE AIRE CONFORTABLE e OJO INTELIGENTE	El equipo de aire acondicionado entrará en funcionamiento de FLUJO DE AIRE CONFORTABLE en combinación con el funcionamiento del sensor OJO INTELIGENTE. ►Página 16
Vacío	Sin función	-

## NOTA

### ■ Notas sobre el funcionamiento de FLUJO DE AIRE CONFORTABLE

- La posición de las aletas cambiará, evitando que el aire sople directamente sobre los ocupantes del ambiente.
- La función ALTA POTENCIA y la función FLUJO DE AIRE CONFORTABLE no se pueden utilizar al mismo tiempo. Tendrá prioridad la función cuyo botón se pulse en último lugar.
- El caudal de aire se ajustará en AUTO. Si se selecciona dirección de aire ascendente o descendente la función de FLUJO DE AIRE CONFORTABLE se cancelará.

### ■ Notas sobre la función OJO INTELIGENTE

- El rango de aplicación es el siguiente.

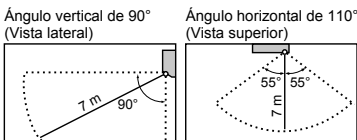

- Mientras el equipo de aire acondicionado esté en funcionamiento con OJO INTELIGENTE, las rejillas ajustarán la dirección del flujo de aire si hay personas en las zonas de detección del sensor OJO INTELIGENTE para que el flujo hacia la izquierda o hacia la derecha no vaya dirigido a las personas.
- Si no se detectan personas ni en la zona 1 ni en la 2 transcurridos 20 minutos, el equipo de aire acondicionado pasará al modo de ahorro de energía con la temperatura programada con una desviación de 2°C.
- El equipo de aire acondicionado puede pasar al modo de ahorro de energía incluso si hay personas en las zonas. Esto puede ocurrir dependiendo de la ropa que lleven las personas si no se detecta movimiento de personas en las zonas.
- La dirección del flujo de aire de las rejillas será hacia la izquierda si hay personas en las zonas 1 y 2 o si hay una persona justo delante de los sensores, puesto que los sensores de ambas zonas detectarán a la persona.
- Debido a la posición del sensor, las personas podrían estar expuestas al flujo de aire de la unidad interior si están cerca del lado frontal de la unidad interior.
- Si hay personas cerca del lado frontal de la unidad interior o en ambas zonas, se recomienda utilizar las funciones de FLUJO DE AIRE CONFORTABLE e OJO INTELIGENTE simultáneamente. Cuando se utilicen ambas funciones, el equipo de aire acondicionado no dirigirá el flujo de aire hacia las personas.
- Puede que el sensor no detecte objetos en movimiento a más de 7 m de distancia. (Compruebe el rango de aplicación.)
- La sensibilidad de detección del sensor cambia en función de la ubicación de la unidad interior, la velocidad del transeúnte, el rango de temperatura, etc.
- El sensor también detectará de forma errónea a las mascotas, la luz del sol, el movimiento de las cortinas, la luz que se refleje en espejos como transeúntes.
- La función OJO INTELIGENTE no funcionará durante el funcionamiento de POTENTE.
- El modo NOCTURNO [▶Página 23](#) no funcionará durante el funcionamiento del OJO INTELIGENTE.

### ■ Notas sobre la combinación de la función FLUJO DE AIRE CONFORTABLE y la función OJO INTELIGENTE

- El caudal de aire se ajustará en AUTO. Si se selecciona dirección de aire ascendente o descendente la función de FLUJO DE AIRE CONFORTABLE se cancelará. Tendrá prioridad la función cuyo botón se pulse en último lugar.
- Las aletas ajustan la dirección del flujo de aire hacia arriba (en modo de REFRIGERACIÓN) y hacia abajo (en modo de CALEFACCIÓN), mientras tanto los sensores del OJO INTELIGENTE funcionan para detectar el movimiento de personas. Cuando los sensores detectan personas, las rejillas dirigirán el flujo de aire para que no se descargue directamente sobre ellas. Si no hay personas, el equipo de aire acondicionado pasará al modo de ahorro de energía transcurridos 20 minutos.

## ⚠ PRECAUCIÓN

- No coloque objetos grandes cerca del sensor. Mantenga también las unidades de calefacción y los humidificadores fuera de la zona de detección del sensor. Este sensor puede detectar objetos no deseados.
- No golpee ni empuje violentamente el sensor del OJO INTELIGENTE. Esto puede provocar daños y fallos de funcionamiento.



# Funcionamiento POTENTE



La función ALTA POTENCIA aumenta rápidamente el efecto de refrigeración (calefacción) en cualquier modo de funcionamiento. Se puede obtener la máxima capacidad.

## ■ Inicio de la función POTENTE

**Pulse**  **durante el funcionamiento.**

- La función POTENTE termina en 20 minutos. A continuación, el sistema funciona de nuevo con los ajustes anteriores antes de iniciar la función POTENTE.
- "" se muestra en la pantalla LCD.

## ■ Cancelación de la función POTENTE

**Pulse**  **de nuevo.**

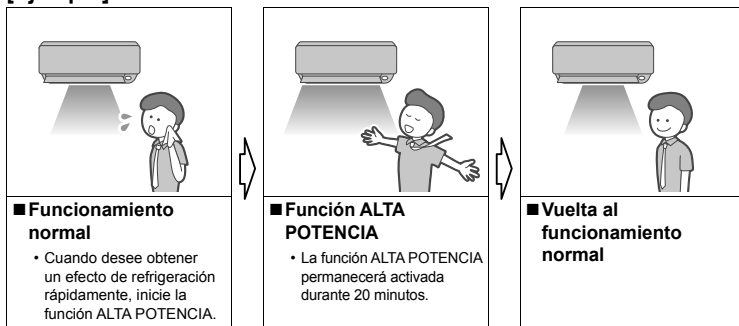

- "" desaparece de la pantalla LCD.

### [Ejemplo]



## NOTA

### ■ Notas sobre la función POTENTE

- Cuando se utiliza la función POTENTE, hay algunas funciones que no están disponible.
- La función POTENTE no puede utilizarse simultáneamente con las funciones AHORRO DE ENERGÍA, FLUJO DE AIRE CONFORTABLE ni FUNCIONAMIENTO SILENCIOSO DE LA UNIDAD EXTERIOR. Tendrá prioridad la función cuyo botón se pulse en último lugar.
- La función ALTA POTENCIA solo se puede establecer cuando la unidad está funcionando. Al pulsar  se cancelan los ajustes y "" desaparece de la pantalla LCD.
- La función POTENTE no aumentará la capacidad del equipo de aire acondicionado si este ya está funcionando con su máxima capacidad.
- **En los modos de CALEFACCIÓN Y REFRIGERACIÓN**  
Para aumentar el efecto de refrigeración (calefacción), la capacidad de la unidad exterior aumenta y el caudal de aire se fija en su ajuste máximo. Los ajustes de temperatura y flujo de aire no son variables.
- **En el modo SECO**  
El ajuste de temperatura baja en 2,5°C y el caudal de aire aumenta ligeramente.
- **En el modo VENTILADOR**  
El caudal de aire se fija al ajuste máximo.
- **En el modo AUTO**  
Para aumentar el efecto de refrigeración (calefacción), la capacidad de la unidad exterior aumenta y el caudal de aire se fija a su ajuste máximo.



# Funcionamiento de AHORRO DE ENERGÍA/ SILENCIOSO DE LA UNIDAD EXTERIOR

## ■ Función AHORRO DE ENERGÍA

La función AHORRO DE ENERGÍA permite un funcionamiento eficiente limitando el valor máximo de consumo energético.

Esta función es útil para casos en los que se debe prestar especial atención para garantizar que el disyuntor de circuito no se dispare cuando el producto funciona junto a otros aparatos.

### [Ejemplo]

#### Funcionamiento normal



- Si el equipo de aire acondicionado y otros aparatos que requieran un consumo de energía alto se utilizan al mismo tiempo, el disyuntor de circuito puede dispararse si el equipo de aire acondicionado funciona a su máxima capacidad.

#### Función AHORRO DE ENERGÍA



- El máximo consumo energético del equipo de aire acondicionado se limita mediante la función AHORRO DE ENERGÍA. El disyuntor de circuito difícilmente se disparará incluso si el equipo de aire acondicionado y otros aparatos se utilizan al mismo tiempo.

#### Corriente de funcionamiento y consumo energético

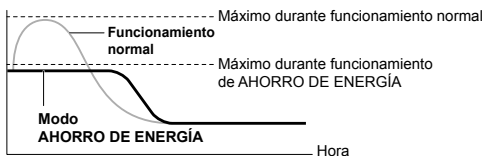

Desde el arranque hasta que se alcanza la temperatura programada

- Este diagrama es una representación con fines ilustrativos solamente. La corriente de funcionamiento y el consumo energético máximos del equipo de aire acondicionado con la función AHORRO DE ENERGÍA variarán según la unidad exterior que esté conectada.

## ■ Funcionamiento SILENCIOSO DE LA UNIDAD EXTERIOR

El funcionamiento SILENCIOSO DE LA UNIDAD EXTERIOR reduce el nivel sonoro de la unidad exterior cambiando la frecuencia y velocidad del ventilador de la unidad exterior. Esta función es adecuada durante la noche.

### [Ejemplo] Utilización del funcionamiento SILENCIOSO DE LA UNIDAD EXTERIOR durante la noche.

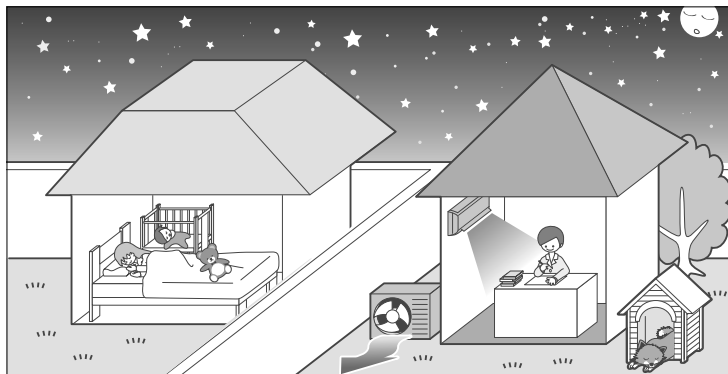

- El nivel sonoro de la unidad exterior será menor. Esta función es útil cuando es necesario tener en cuenta el ruido para no molestar al vecindario.



# Funcionamiento de AHORRO DE ENERGÍA/ SILENCIOSO DE LA UNIDAD EXTERIOR

## ■ Inicio del funcionamiento



Pulse  y seleccione el modo deseado.

- Cada vez que se pulsa  se mostrará una opción de ajuste distinta en la pantalla LCD.





## ■ Cancelación del funcionamiento

Pulse  y seleccione "vacío" en la pantalla LCD.

## NOTA

### ■ Notas sobre la función AHORRO DE ENERGÍA

- La función AHORRO DE ENERGÍA solo se puede establecer cuando la unidad está funcionando. Al pulsar  se cancelan los ajustes y  desaparece de la pantalla LCD.
- La función AHORRO DE ENERGÍA permite un funcionamiento eficiente limitando el consumo energético de la unidad exterior (frecuencia de funcionamiento).
- La función AHORRO DE ENERGÍA se puede utilizar en los modos AUTO, REFRIGERACIÓN, SECO y CALEFACCIÓN.
- La función ALTA POTENCIA y la función AHORRO DE ENERGÍA no se pueden utilizar al mismo tiempo. Tendrá prioridad la función cuyo botón se pulse en último lugar.
- Si el nivel de consumo energético ya es bajo, la función AHORRO DE ENERGÍA no hará que se reduzca el consumo energético.

### ■ Notas sobre el funcionamiento SILENCIOSO DE LA UNIDAD EXTERIOR

- Esta función está disponible en los modos de REFRIGERACIÓN, CALEFACCIÓN y AUTO. No está disponible en los modos VENTILADOR no SECO.
- La función ALTA POTENCIA y el funcionamiento SILENCIOSO DE LA UNIDAD EXTERIOR no se pueden utilizar al mismo tiempo. Tendrá prioridad la función cuyo botón se pulse en último lugar.
- Incluso si el funcionamiento se detiene mediante el interruptor de ENCENDIDO/APAGADO del mando a distancia de la unidad interior durante el funcionamiento SILENCIOSO DE LA UNIDAD EXTERIOR,  permanecerá en la pantalla del mando a distancia.
- El funcionamiento SILENCIOSO DE LA UNIDAD EXTERIOR no reducirá ni la frecuencia ni la velocidad del ventilador si ya se han reducido lo suficiente.



# Funcionamiento de PURIFICACIÓN DE AIRE CON FLASH STREAMER



La capacidad de absorción del filtro purificador de aire fotocatalítico de apatito de titanio y el filtro de suministro de aire y el poder de resolución de la descarga streamer reducen los malos olores y los virus, para purificar el aire de la habitación.

## ■ Inicio del funcionamiento

Pulse .

- “” se muestra en la pantalla LCD.
- \* El aire de la habitación se está purificando.

## ■ Parada del funcionamiento

Pulse .

- “” desaparece de la pantalla LCD.
- \* La unidad dejará de funcionar.

## ■ ¿Qué es la descarga streamer?

- Genera electrones a alta velocidad con un elevado poder oxidante en la unidad, para eliminar los malos olores y los gases nocivos.  
(El sistema funciona de forma segura, ya que los electrones a alta velocidad se generan y se disipan en el interior de la unidad.)
- La descarga streamer genera un burbujeo, aunque no se trata de un problema de funcionamiento.

## NOTA

### ■ Funcionamiento de PURIFICACIÓN DE AIRE CON FLASH STREAMER

- La energía liberada por la descarga streamer y el filtro purificador de aire fotocatalítico de apatito de titanio purifican el aire de la habitación.
- Si el caudal de aire disminuye durante la operación, es posible que la descarga streamer se detenga de forma temporal para evitar que salga olor a ozono de la salida de aire.



# Funcionamiento del TEMPORIZADOR DE APAGADO



Las funciones del temporizador son útiles para encender o apagar el equipo de aire acondicionado por la noche o por la mañana. También puede utilizar el TEMPORIZADOR DE APAGADO y el TEMPORIZADOR DE ENCENDIDO en combinación.

## ■ Utilización del TEMPORIZADOR DE APAGADO

- Compruebe que la hora del reloj sea la correcta. Si no es así, ajuste el reloj a la hora actual. ▶Página 11

### 1. Pulse Off.



- "0:00" se muestra en la pantalla LCD.
- "OFF" parpadea.

- "☉" y el día de la semana desaparecen de la pantalla LCD.

### 2. Pulse hasta que el ajuste hora alcance el punto que desee.

- Cada pulsación de los botones hace avanzar o retroceder la hora en 10 minutos. Si se mantiene pulsado cualquiera de los botones, el ajuste de hora cambia rápidamente.

### 3. Pulse de nuevo.

- "OFF" y la hora de ajuste se muestran en la pantalla LCD.
- La luz del TEMPORIZADOR se enciende en amarillo. ▶Página 6



Pantalla

## ■ Cancelación del TEMPORIZADOR DE APAGADO

### Pulse Cancel.

- "OFF" y la hora de ajuste desaparecen de la pantalla LCD.
- "☉" y el día de la semana se muestran en la pantalla LCD.
- La luz del TEMPORIZADOR se apaga.

## NOTA

### ■ Notas sobre la función TEMPORIZADOR

- Cuando se ajusta el TEMPORIZADOR, no se muestra la hora actual.
- Una vez que ajuste el TEMPORIZADOR DE ENCENDIDO/APAGADO, el ajuste de la hora se guardará en la memoria. La memoria se cancela cuando se sustituyen las pilas del mando a distancia.
- Cuando se maneja la unidad mediante el TEMPORIZADOR DE ENCENDIDO/APAGADO, la duración real de la operación puede variar de la hora introducida por el usuario. (Máximo aprox. 10 minutos)

### ■ Modo NOCTURNO

- Cuando se establece el TEMPORIZADOR DE APAGADO, el equipo de aire acondicionado ajusta automáticamente el ajuste de temperatura (0,5°C arriba en REFRIGERACIÓN, 2,0°C abajo en CALEFACCIÓN) para evitar una refrigeración (calefacción) excesiva y hacer que su descanso sea más agradable.





# Funcionamiento del TEMPORIZADOR DE ENCENDIDO



## ■ Utilización del TEMPORIZADOR DE ENCENDIDO

- Compruebe que la hora del reloj sea la correcta. Si no es así, ajuste el reloj a la hora actual. ►Página 11

1. Pulse .



- " 6:00 " se muestra en la pantalla LCD.
- "ON" parpadea.

- "☉" y el día de la semana desaparecen de la pantalla LCD.

2. Pulse hasta que el ajuste hora alcance el punto que desee.

- Cada pulsación de los botones hace avanzar o retroceder la hora en 10 minutos. Si se mantiene pulsado cualquiera de los botones, el ajuste cambia rápidamente.

3. Pulse de nuevo.

- "ON" y la hora de ajuste se muestran en la pantalla LCD.
- La luz del TEMPORIZADOR se enciende en amarillo. ►Página 6



Pantalla

## ■ Cancelación del TEMPORIZADOR DE ENCENDIDO

Pulse .

- "ON" y la hora de ajuste desaparecen de la pantalla LCD.
- "☉" y el día de la semana se muestran en la pantalla LCD.
- La luz del TEMPORIZADOR se apaga.

## ■ Combinación del TEMPORIZADOR DE ENCENDIDO y del TEMPORIZADOR DE APAGADO

- A continuación, se muestra un ejemplo de combinación de los 2 temporizadores.

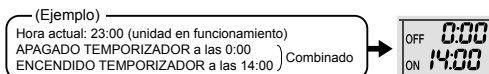

## NOTA

- En los siguientes casos, establezca el temporizador de nuevo.

- Después de que se haya apagado el disyuntor.
- Después de fallo de alimentación eléctrica.
- Después de sustituir las pilas del mando a distancia.



# Funcionamiento del TEMPORIZADOR SEMANAL

Se pueden guardar hasta 4 ajustes de temporizador para cada día de la semana. Es conveniente que el TEMPORIZADOR SEMANAL se ajuste en función del estilo de vida familiar.

## Utilización del TEMPORIZADOR SEMANAL en estos casos

**Ejemplo:** Para la semana de lunes a viernes se realizan los mismos ajustes de temporizador, mientras que para el fin de semana son diferentes.

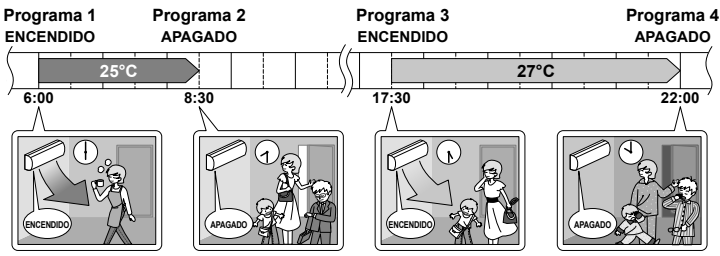
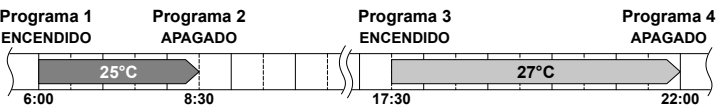
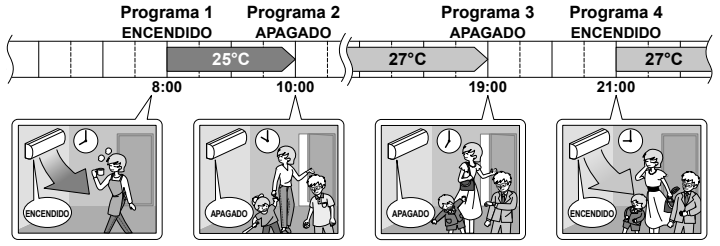
<b>[Lunes]</b>	Realice ajustes de temporizador para los programas 1-4. <a href="#">▶Página 26</a> 
<b>[Martes]</b> a <b>[Viernes]</b>	Utilice el modo de copia para realizar los ajustes de martes a viernes, puesto que estos ajustes son los mismos que para el lunes. <a href="#">▶Página 26</a> 
<b>[Sábado]</b>	Sin ajustes de temporizador
<b>[Domingo]</b>	Realice ajustes de temporizador para los programas 1-4. <a href="#">▶Página 26</a> 

- Se pueden establecer hasta 4 reservas por día y hasta 28 reservas por semana con el TEMPORIZADOR SEMANAL. El uso eficaz del modo de copia garantiza la facilidad a la hora de realizar reservas.
- El uso de los ajustes de ENCENDIDO-ENCENDIDO-ENCENDIDO-ENCENDIDO, por ejemplo, hace posible programar el modo de funcionamiento y establecer los cambios de temperatura. Además, utilizando los ajustes de APAGADO-APAGADO-APAGADO-APAGADO, solo se puede establecer la hora de apagado de cada día. Esto apagará el equipo de aire acondicionado automáticamente si el usuario olvida apagarlo.



## ■ Utilización del TEMPORIZADOR SEMANAL

### Modo de ajuste

- Asegúrese de que el día de la semana y la hora estén establecidos. Si no es así, establezca el día de la semana y la hora. [▶Página 11](#)

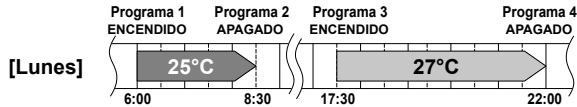

### Pantallas de ajustes

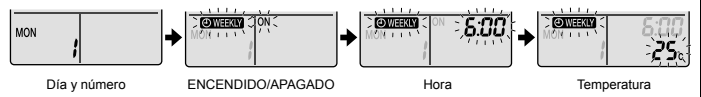

### 1. Pulse .

- Se mostrarán el día de la semana y el número de reserva del día actual.
- Se pueden realizar de 1 a 4 ajustes por día.

### 2. Pulse para seleccionar el día de la semana y el número de reserva deseados.

- Al pulsar cambia el número de reserva y el día de la semana.

### 3. Pulse .

- El día de la semana y el número de reserva se establecerán.
- **WEEKLY** y "ON" parpadean.

### 4. Pulse para seleccionar el modo deseado.

- Al pulsar el ajuste "ON" o "OFF" cambia en orden.

Al pulsar se alterna la aparición de los siguientes elementos en la pantalla LCD en orden rotativo.



- En caso de que ya se haya establecido una reserva, al seleccionar "vacío" se borrará la reserva.
- Vaya al paso 9 si ha seleccionado "vacío".
- Para volver al ajuste de día de la semana y número de reserva, pulse .

### 5. Pulse .

- Se establecerá el modo de TEMPORIZADOR DE ENCENDIDO/APAGADO.
- **WEEKLY** y la hora parpadean.



# Funcionamiento del TEMPORIZADOR SEMANAL



## 6. Pulse para seleccionar la hora deseada.

- La hora se puede establecer entre las 0:00 y las 23:50 en intervalos de 10 minutos.
- Para volver al ajuste de modo del TEMPORIZADOR DE ENCENDIDO/APAGADO, pulse .
- Vaya al paso **9** al ajustar el TEMPORIZADOR DE APAGADO.

## 7. Pulse .

- Se establecerá la hora.
- "ON WEEKLY" y la temperatura parpadean.

## 8. Pulse para seleccionar la temperatura deseada.

- La temperatura se puede establecer entre 10°C y 32°C.  
REFRIGERACIÓN o AUTO: la unidad funciona a 18°C incluso si se establece de 10 a 17°C.  
CALEFACCIÓN o AUTO: la unidad funciona a 30°C incluso si se establece de 31 a 32°C.
- Para volver al ajuste de hora, pulse .
- La temperatura programada solo se muestra cuando el ajuste de modo está encendido.

## 9. Pulse .

- Asegúrese de dirigir el mando a distancia hacia la unidad interior y compruebe el tono de recepción y el parpadeo de la luz de FUNCIONAMIENTO.
- La temperatura se establece en el modo de TEMPORIZADOR DE ENCENDIDO y la hora se establece en el modo de TEMPORIZADOR DE APAGADO.
- La siguiente pantalla de reserva aparecerá.
- Para realizar más ajustes, repita el procedimiento desde el paso **4**.
- La luz del TEMPORIZADOR se enciende en amarillo. [▶Página 5](#)



Pantalla

## 10. Pulse para completar el ajuste.

- "ON WEEKLY" se muestra en la pantalla LCD y el funcionamiento del TEMPORIZADOR SEMANAL se activa.
- Una reserva que se haya realizado una vez se puede copiar fácilmente y también, los mismo ajustes realizados para otro día de la semana. [▶Página 28](#)

### NOTA

#### ■ Notas sobre la función TEMPORIZADOR SEMANAL

- No olvide ajustar primero el reloj del mando a distancia. [▶Página 11](#)
- Con el TEMPORIZADOR SEMANAL se puede establecer el día de la semana, el modo de TEMPORIZADOR DE ENCENDIDO/APAGADO, la hora y la temperatura programada (solo para el modo de TEMPORIZADOR DE ENCENDIDO). Los demás ajustes del TEMPORIZADOR DE ENCENDIDO se basan en los ajustes justo antes de la operación.
- La función TEMPORIZADOR SEMANAL y la función TEMPORIZADOR DE ENCENDIDO/APAGADO no se pueden utilizar al mismo tiempo. El funcionamiento del TEMPORIZADOR DE ENCENDIDO/APAGADO tiene prioridad si se ajusta mientras el TEMPORIZADOR SEMANAL permanece aún activo. El TEMPORIZADOR SEMANAL entrará en modo de espera y "ON WEEKLY" desaparecerá de la pantalla LCD. Cuando el TEMPORIZADOR DE ENCENDIDO/APAGADO esté arriba, el TEMPORIZADOR SEMANAL se activará automáticamente.
- Al apagar el disyuntor, fallar la alimentación y demás eventos similares harán que el funcionamiento del reloj interno de la unidad interior sea impreciso. Reinicie el reloj. [▶Página 11](#)



## Modo copia

- Una reserva que se haya realizado una vez se puede copiar a otro día de la semana. Se copiará toda la reserva del día seleccionado de la semana.

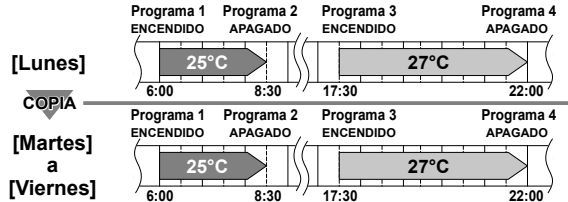

## Pantallas de ajustes

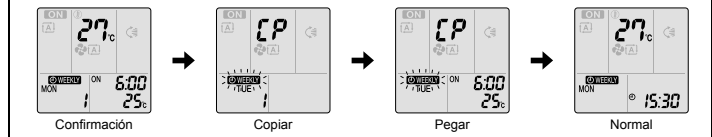

1. Pulse .

2. Pulse  para confirmar el día de la semana para copiar.

3. Pulse .

- Se copiará toda la reserva del día seleccionado de la semana.

4. Pulse  para seleccionar el día de destino de la semana.

5. Pulse .



- Asegúrese de dirigir el mando a distancia hacia la unidad interior y compruebe el tono de recepción y el parpadeo de la luz de FUNCIONAMIENTO.
- La reserva se copiará al día de la semana seleccionado. Se copiará toda la reserva del día seleccionado de la semana.
- Para continuar copiando los ajustes de los demás días de la semana, repita el paso 4 y el paso 5.
- La luz del TEMPORIZADOR se enciende en amarillo.

6. Pulse  para completar el ajuste.

-  WEEKLY se muestra en la pantalla LCD y el funcionamiento del TEMPORIZADOR SEMANAL se activa.

## NOTA

### ■ Nota sobre el modo copia

- Toda la reserva del día de origen de la semana se copia mediante el modo copia. En caso de realizar un cambio en la reserva para cualquier día de la semana de forma individual después de copiar el contenido de las reservas semanales, pulse  y cambie los ajustes mediante los pasos del modo de ajuste.  **Página 26**



# Funcionamiento del TEMPORIZADOR SEMANAL



## ■ Confirmación de una reserva

- La reserva se puede confirmar.

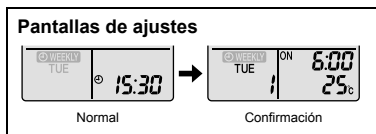

### 1. Pulse .

- Se mostrarán el día de la semana y el número de reserva del día actual.

### 2. Pulse para seleccionar el día de la semana y el número de reserva para confirmar.

- Al pulsar se muestran los detalles de la reserva.
  - Para cambiar los ajustes de reserva confirmados, seleccione el número de reserva y pulse .
- El modo cambia a modo de ajuste. Vaya al paso del modo de ajuste 2. **Página 26**

### 3. Pulse para salir del modo de confirmación.

## ■ Desactivación del TEMPORIZADOR SEMANAL

Weekly  
Pulse mientras "**WEEKLY**" se muestra en la pantalla LCD.

- "**WEEKLY**" desaparecerá de la pantalla LCD.
- La luz del TEMPORIZADOR se apaga.
- Para reactivar el funcionamiento del TEMPORIZADOR SEMANAL, pulse otra vez.
- Si una reserva desactivada con se activa una vez más, se utilizará el último modo de reserva.

## PRECAUCIÓN

- Si no se reflejan todos los ajustes de reserva, desactive el funcionamiento del TEMPORIZADOR SEMANAL una vez. A continuación, pulse otra vez para reactivar el funcionamiento del TEMPORIZADOR SEMANAL.



## ■ Eliminación de reservas

### Reserva individual

1. Pulse .

- El día de la semana y el número de reserva se mostrarán.

2. Pulse para seleccionar el día de la semana y el número de reserva para eliminar.

3. Pulse .

- "WEEKLY" y "ON" o "OFF" parpadearán.

4. Pulse y seleccione "vacío".

- Al pulsar se cambia el modo del TEMPORIZADOR DE ENCENDIDO/APAGADO. Al pulsar se alterna la aparición de los siguientes elementos en la pantalla LCD en orden rotativo.
- Si se selecciona "vacío" la reserva no tendrá ningún ajuste.



5. Pulse .

- La reserva seleccionada se eliminará.

6. Pulse .

- Si todavía hay otras reservas, se activará el funcionamiento del TEMPORIZADOR SEMANAL.

### Reservas para cada día de la semana

- Esta función se puede utilizar para borrar las reservas de cada día de la semana.
- Puede utilizarse mientras se confirman o establecen reservas.

1. Pulse para seleccionar el día de la semana para eliminar.

2. Mantenga pulsado durante 5 segundos.

- Se eliminará la reserva del día de la semana seleccionado.

### Todas las reservas

Mantenga pulsado durante 5 segundos en la pantalla normal.

- Asegúrese de dirigir el mando a distancia hacia la unidad interior y compruebe el tono de recepción.
- Este funcionamiento no surtirá efecto mientras se esté estableciendo el TEMPORIZADOR SEMANAL.
- Todas las reservas se eliminarán.

# Nota sobre el sistema múltiple

Un sistema múltiple cuenta con una unidad exterior conectada a varias unidades interiores.

## ■ Selección del modo de funcionamiento

### Con el ajuste de ambiente prioritario presente, pero inactivo o no presente.

Cuando más de una unidad interior está funcionando, la prioridad se otorga a la primera unidad que se haya encendido. En este caso, ajuste las unidades que se enciendan más tarde al mismo modo de funcionamiento de la primera unidad. En caso contrario, entrarán en estado de espera y la luz de FUNCIONAMIENTO parpadeará, esto no se considera un fallo de funcionamiento.

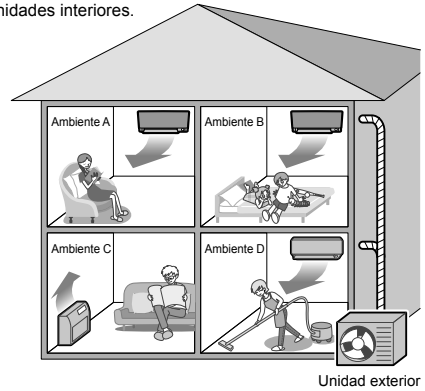

## NOTA

### ■ Notas sobre el modo de funcionamiento del sistema múltiple

- Los modos REFRIGERACIÓN, SECO y VENTILADOR se pueden utilizar al mismo tiempo.
- El modo AUTO selecciona automáticamente REFRIGERACIÓN o CALEFACCIÓN en función de la temperatura ambiente. Por lo tanto, el modo AUTO está disponible cuando se selecciona el mismo modo de funcionamiento que el del ambiente en el que se encuentre la primera unidad encendida.

## ⚠ PRECAUCIÓN

- Normalmente, el modo de funcionamiento en el ambiente donde la unidad funcione en primer lugar obtendrá la prioridad, pero las siguientes situaciones son excepciones, por lo téngalo en cuenta.  
Si el modo de funcionamiento del primer ambiente es VENTILADOR, utilizar el modo CALEFACCIÓN en cualquier ambiente después de esto concederá prioridad a la CALEFACCIÓN. En esta situación, el equipo de aire acondicionado que funcione en modo VENTILADOR entrará en estado de espera y la luz de FUNCIONAMIENTO parpadeará.

### Con el ajuste de ambiente prioritario activo.

Consulte el ajuste de ambiente prioritario en la página siguiente.

## ■ Modo SILENCIOSO NOCTURNO (disponible solo con REFRIGERACIÓN)

- El modo SILENCIOSO NOCTURNO requiere la programación inicial durante la instalación. Consulte a su distribuidor para solicitar asistencia.
- El modo SILENCIOSO NOCTURNO reduce el ruido de funcionamiento de la unidad exterior durante las horas nocturnas para evitar molestias a los vecinos.
- El modo SILENCIOSO NOCTURNO se activa cuando la temperatura se reduce 5°C o más por debajo de la temperatura más alta registrada ese día. Por lo tanto, cuando la diferencia de temperatura es menor de 5°C, esta función no se activará.
  - El modo SILENCIOSO NOCTURNO reduce ligeramente la eficiencia de refrigeración de la unidad.

## ■ Funcionamiento SILENCIOSO DE LA UNIDAD EXTERIOR

Consulte el funcionamiento SILENCIOSO DE LA UNIDAD EXTERIOR. ▶ [Página 20](#)

### Con el ajuste de ambiente prioritario presente, pero inactivo o no presente.

Durante el funcionamiento SILENCIOSO DE LA UNIDAD EXTERIOR en un sistema múltiple, establezca todas las unidades interiores en funcionamiento SILENCIOSO DE LA UNIDAD EXTERIOR mediante los mandos a distancia. Cuando borre el funcionamiento SILENCIOSO DE LA UNIDAD EXTERIOR, borre una de las unidades interiores que estén funcionando mediante su correspondiente mando a distancia. No obstante, la pantalla de funcionamiento SILENCIOSO DE LA UNIDAD EXTERIOR permanecerá en el mando a distancia de los demás ambientes. Se recomienda liberar todos los ambientes mediante sus mandos a distancia respectivos.

### Con el ajuste de ambiente prioritario activo.

Consulte el ajuste de ambiente prioritario en la página siguiente.



## ■ Bloqueo del modo REFRIGERACIÓN/CALEFACCIÓN

El bloqueo del modo REFRIGERACIÓN/CALEFACCIÓN requiere una programación inicial durante la instalación. Consulte a su distribuidor autorizado para solicitar asistencia. El bloqueo del modo REFRIGERACIÓN/CALEFACCIÓN hace que la unidad entre de forma forzada en modo REFRIGERACIÓN o CALEFACCIÓN. Esta función es útil cuando se quiere configurar el mismo modo de funcionamiento en todas las unidades interiores conectadas a un sistema múltiple.

### NOTA

- El bloqueo del modo REFRIGERACIÓN/CALEFACCIÓN no se puede activar conjuntamente con el ajuste de ambiente prioritario.

## ■ Ajuste de ambiente prioritario

El ajuste de ambiente prioritario requiere una programación inicial durante la instalación. Consulte a su distribuidor autorizado para solicitar asistencia.

El ambiente designado como ambiente prioritario tiene prioridad en las siguientes situaciones.

### Prioridad del modo de funcionamiento

- Puesto que el modo de funcionamiento del ambiente prioritario tiene prioridad, el usuario puede seleccionar un modo de funcionamiento distinto para otros ambientes.

#### [Ejemplo]

- El ambiente A es el ambiente prioritario en los ejemplos.

Cuando se selecciona el modo REFRIGERACIÓN en el ambiente A al mismo tiempo que se operan los siguientes modos en los ambientes B, C y D:

Modo de funcionamiento en los ambientes B, C y D	Estado de los ambientes B, C y D cuando la unidad en el ambiente A está en modo REFRIGERACIÓN
REFRIGERACIÓN o SECO o VENTILADOR	El modo de funcionamiento actual se mantiene.
CALEFACCIÓN	La unidad entra en modo de espera. El funcionamiento se reanuda cuando la unidad del ambiente A deja de funcionar.
AUTO	Si la unidad se establece en modo REFRIGERACIÓN, continúa. Si la unidad se establece en modo CALEFACCIÓN, entra en modo de espera. El funcionamiento se reanuda cuando la unidad del ambiente A deja de funcionar.

### Prioridad cuando se utiliza la función ALTA POTENCIA

#### [Ejemplo]

- El ambiente A es el ambiente prioritario en los ejemplos.

Las unidades interiores en los ambientes A, B, C y D están todas funcionando. Si la unidad en el ambiente A entra en el funcionamiento ALTA POTENCIA, la capacidad de funcionamiento se concentrará en el ambiente A. En tal caso, la eficiencia de refrigeración (calefacción) de las unidades en los ambientes B, C y D podría reducirse ligeramente.

### Prioridad cuando se utiliza el funcionamiento SILENCIOSO DE LA UNIDAD EXTERIOR

#### [Ejemplo]

- El ambiente A es el ambiente prioritario en los ejemplos.

Solo con establecer la unidad del ambiente A a funcionamiento SILENCIOSO, el equipo de aire acondicionado iniciará el funcionamiento SILENCIOSO DE LA UNIDAD EXTERIOR.

No es necesario establecer todas las unidades interiores operativas a funcionamiento SILENCIOSO.

# Cuidados y limpieza

## ATXM20M2V1B/ATXM25M2V1B/ATXM35M2V1B

### ■ Referencia rápida

#### Apertura/cierre del panel frontal

- Sujete ambos extremos del panel frontal y tire de ellos para abrir el panel frontal.
- Presione el panel frontal en ambos lados para cerrarlo.

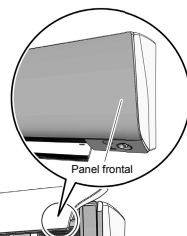

#### Limpieza de piezas

##### Panel frontal

- Límpielo con un paño suave humedecido con agua.

**Si le molesta la suciedad**

►Página 35

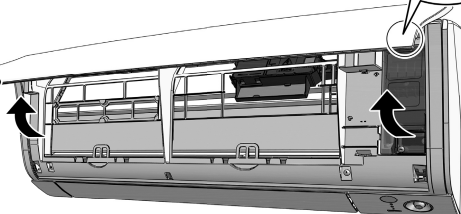

##### Filtro de aire

- Aspire el polvo o lave el filtro.

**Una vez cada 2 semanas**

►Página 36

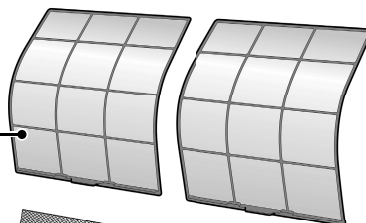

##### Filtro purificador de aire fotocatalítico de apatito de titanio

- Aspire el polvo o sustituya el filtro.

[Limpieza]

**Una vez cada 6 meses**

►Página 37

[Sustitución]

**Una vez cada 3 años**

►Página 37

##### Unidad interior y mando a distancia

- Límpielos con un paño suave.

**Si le molesta la suciedad**

#### Notas sobre la limpieza

##### ■ Para la limpieza, no utilice los siguientes materiales.

- Agua caliente por encima de 40°C.
- Bencina, gasolina, disolvente, otros aceites volátiles.
- Compuesto pulidor.
- Estropajos, otros materiales duros.



#### **⚠ PRECAUCIÓN**

- Antes de la limpieza, asegúrese de detener el funcionamiento y de apagar el disyuntor.
- No toque las aletas de aluminio de la unidad interior. Si toca dichas piezas, pueden producirse lesiones.

■ Referencia rápida

**Apertura/cierre del panel frontal**

- Sujete ambos extremos del panel frontal y tire de ellos para abrir el panel frontal.
- Presione el panel frontal en ambos lados para cerrarlo.

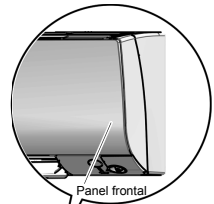

**Limpieza de piezas**

**Panel frontal**

- Límpielo con un paño suave humedecido con agua.

**Si le molesta la suciedad**

►Página 35



**Filtro de aire**

- Aspire el polvo o lave el filtro.

**Una vez cada 2 semanas**

►Página 36

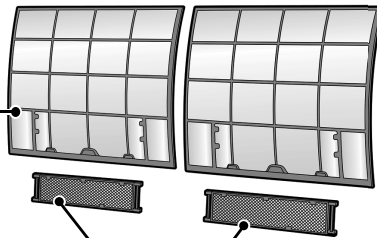

**Filtro purificador de aire fotocatalítico de apatito de titanio**

- Aspire el polvo o sustituya el filtro.

[Limpieza]

**Una vez cada 6 meses**

►Página 38

[Sustitución]

**Una vez cada 3 años**

►Página 38

**Unidad interior y mando a distancia**

- Límpielos con un paño suave.

**Si le molesta la suciedad**

**Notas sobre la limpieza**

■ Para la limpieza, no utilice los siguientes materiales.

- Agua caliente por encima de 40°C.
- Bencina, gasolina, disolvente, otros aceites volátiles.
- Compuesto pulidor.
- Estropajos, otros materiales duros.



**⚠ PRECAUCIÓN**

- Antes de la limpieza, asegúrese de detener el funcionamiento y de apagar el disyuntor.
- No toque las aletas de aluminio de la unidad interior. Si toca dichas piezas, pueden producirse lesiones.

# Cuidados y limpieza

## ■ Extracción del panel frontal

### 1. Retire el panel frontal.

- Deslice el panel frontal a la izquierda o a la derecha y tire de él hacia usted.
- Esto desconectará la espiga giratoria de un lado.
- Desconecte el eje del panel frontal en el otro lado de la misma manera.

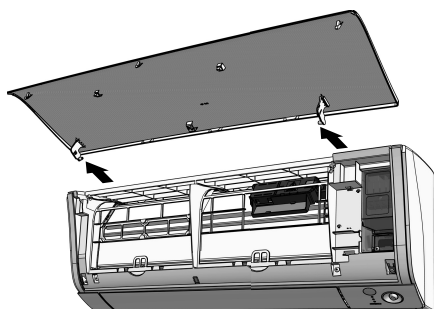
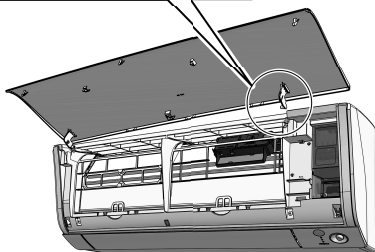
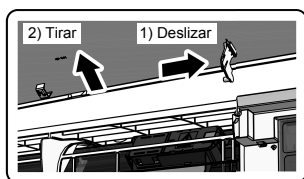

### 2. Limpie el panel frontal.

- Limpíelo con un paño suave humedecido con agua.
- Solo se puede utilizar detergente neutro.
- Si lava el panel con agua, límpielo con un paño suave y séquelo a la sombra después de lavarlo.

### 3. Instale el panel frontal.

- Alinee el eje del panel frontal a la izquierda y derecha del panel frontal con las ranuras y a continuación, empujelo hasta el fondo.

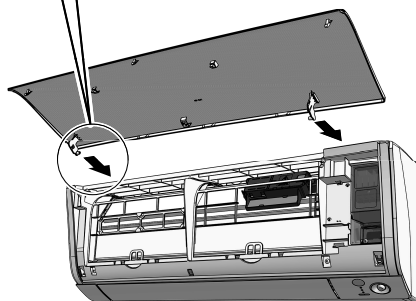
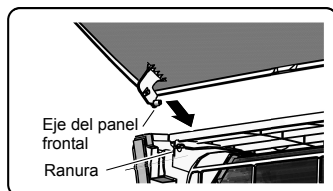

- Cierre despacio el panel frontal.
- Presione el panel frontal en ambos y en el centro.

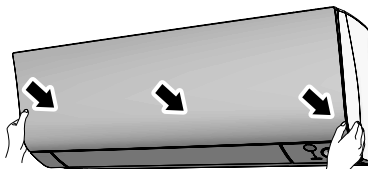

## ⚠ PRECAUCIÓN

- Cuando retire o fije el panel frontal, utilice un taburete robusto y estable y tenga mucho cuidado.
- Cuando retire o fije el panel frontal, apoye el panel firmemente con la mano para evitar que se caiga.
- Después de la limpieza, asegúrese de que el panel frontal esté firmemente fijado.

## ■ Filtro de aire

### 1. Extraiga los filtros de aire.

- Abra el panel frontal.
- Empuje la lengüeta de la parte central de cada filtro ligeramente hacia arriba y, a continuación, tire hacia abajo.

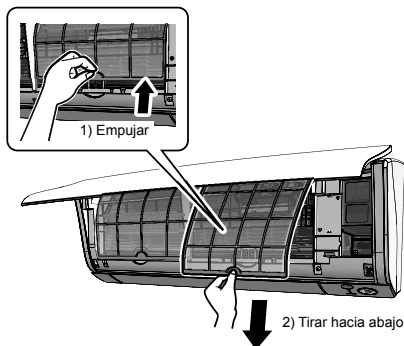

### 2. Lave los filtros de aire con agua o límpielos con una aspiradora.

- Asegúrese de retirar el filtro purificador de aire fotocatalítico de apatito de titanio. Consulte el apartado del filtro purificador de aire fotocatalítico de apatito de titanio en la página siguiente.
- Se recomienda limpiar los filtros cada 2 semanas.

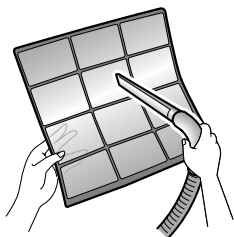

### Si el polvo no se desprende fácilmente

- Lave los filtros de aire con detergente neutro disuelto en agua templada y a continuación, séquelos a la sombra.



### 3. Coloque los filtros tal como estaban y cerca del panel frontal.

- Presione el panel frontal en ambos y en el centro.

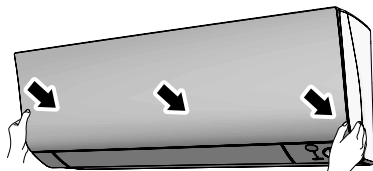

## ⚠ PRECAUCIÓN

- No toque las aletas de aluminio con las manos desnudas cuando monte o desmonte el filtro.

# Cuidados y limpieza

ATXM20M2V1B/ATXM25M2V1B/ATXM35M2V1B

## ■ Filtro purificador de aire fotocatalítico de apatito de titanio

**1. Abra el panel frontal y extraiga los filtros de aire.** ▶Página 33

**2. Extraiga los filtros purificadores de aire fotocatalítico de apatito de titanio.**

- Extraiga los filtros de las lengüetas.

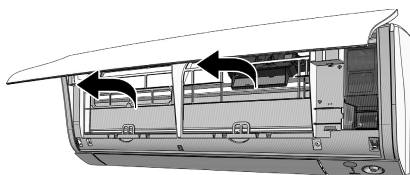

**3. Limpie o sustituya los filtros purificadores de aire fotocatalítico de apatito de titanio.**

[Limpieza]

**3-1 Aspire el polvo y remoje en agua fría o templada de 10 a 15 minutos aproximadamente si la suciedad es persistente.**

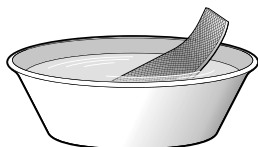

**3-2 Después del lavado, sacuda el agua residual y deje que se seque a la sombra.**

- No estruje el filtro para eliminar el exceso de agua.

[Sustitución]

Retire el filtro de las lengüetas e instale uno nuevo.

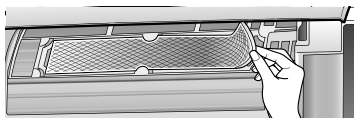

- Deseche el filtro viejo como residuo no inflamable.

**4. Coloque los filtros purificadores de aire fotocatalítico de apatito de titanio donde estaban.**

- Al colocar el filtro, compruebe que está correctamente encajado en las lengüetas.

**5. Vuelva a colocar los filtros.** ▶Página 36

**6. Cierre despacio el panel frontal.** ▶Página 36

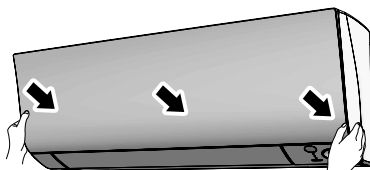

## NOTA

- Funcionamiento con filtros sucios:
  - el aire no se desodoriza,
  - el aire no se limpia,
  - provoca deficiencias en la calefacción o refrigeración,
  - se pueden generar malos olores.
- Deseche los filtros viejos como residuos no inflamables.
- Para solicitar un filtro purificador de aire fotocatalítico de apatito de titanio, póngase en contacto con el distribuidor donde compró el equipo de aire acondicionado.

## ■ Filtro purificador de aire fotocatalítico de apatito de titanio

**1. Abra el panel frontal y extraiga los filtros de aire.** ▶Página 34

**2. Extraiga los filtros purificadores de aire fotocatalítico de apatito de titanio.**

- Extraiga los filtros de las lengüetas.

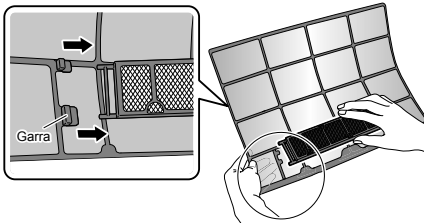

**3. Limpie o sustituya los filtros purificadores de aire fotocatalítico de apatito de titanio.**

[Limpieza]

**3-1** Aspire el polvo y remoje en agua fría o templada de 10 a 15 minutos aproximadamente si la suciedad es persistente.



**3-2** Después del lavado, sacuda el agua residual y deje que se seque a la sombra.

- No estruje el filtro para eliminar el exceso de agua.

[Sustitución]

Retire el filtro de las lengüetas e instale uno nuevo.

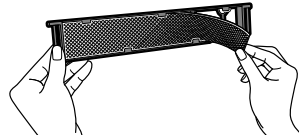

- Deseche el filtro viejo como residuo no inflamable.

**4. Coloque los filtros purificadores de aire fotocatalítico de apatito de titanio donde estaban.**

- Al colocar el filtro, compruebe que está correctamente encajado en las lengüetas.

**5. Vuelva a colocar los filtros.** ▶Página 36

**6. Cierre despacio el panel frontal.** ▶Página 36

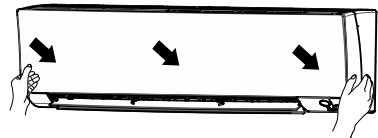

### NOTA

- Funcionamiento con filtros sucios:
  - el aire no se desodoriza,
  - el aire no se limpia,
  - provoca deficiencias en la calefacción o refrigeración,
  - se pueden generar malos olores.
- Deseche los filtros viejos como residuos no inflamables.
- Para solicitar un filtro purificador de aire fotocatalítico de apatito de titanio, póngase en contacto con el distribuidor donde compró el equipo de aire acondicionado.

# Cuidados y limpieza

## ■ Comprobación de las unidades

- Compruebe que la base, el soporte y demás accesorios de la unidad exterior no estén corroídos ni en mal estado.
- Compruebe que no haya nada bloqueando las entradas de aire de la unidad interior y de la unidad exterior.
- Compruebe que el drenaje salga fácilmente de la manguera de drenaje en los modos de REFRIGERACIÓN Y SECO.
  - Si no se observa agua de drenaje, puede que haya una fuga en la unidad interior. Detenga el funcionamiento y consulte al taller del establecimiento si es el caso.

## ■ Mantenimiento previo a un período de inactividad prolongado

### 1. Haga funcionar solo el VENTILADOR durante varias horas en un día soleado para secar el interior.

- Pulse  y seleccione funcionamiento "🌀".

- Pulse  e inicie la operación.

### 2. Después de que el funcionamiento se detenga, desconecte el disyuntor del equipo de aire acondicionado.

### 3. Limpie los filtros de aire y colóquelos de nuevo.

### 4. Extraiga las pilas del controlador remoto.

## ■ Se recomienda realizar un mantenimiento periódico

- En determinadas condiciones de funcionamiento, el interior del equipo de aire acondicionado puede desprender mal olor después de varias temporadas de utilización, lo que puede provocar un rendimiento deficiente. Se recomienda que un técnico especialista realice un mantenimiento periódico además de la limpieza regular por parte del usuario.
- Para recibir mantenimiento especializado, póngase en contacto con el taller del establecimiento donde compró el equipo de aire acondicionado.
- Los costes de mantenimiento corren a cargo del usuario.

## ■ Información importante en relación con el refrigerante utilizado

- Puede ser necesario realizar inspecciones periódicas para localizar fugas de refrigerante, dependiendo de las disposiciones de la legislación europea o local vigente. Contacte, por favor, con su distribuidor local para obtener más información.



# Solución de problemas

## ■ Estos casos no se consideran fallos de funcionamiento.

- Los siguientes casos no se consideran fallos de funcionamiento del equipo de aire acondicionado, pero por unos motivos. Puede seguir utilizándolo.

### Unidad interior

#### Las aletas no comienzan a oscilar inmediatamente.

- El equipo de aire acondicionado está ajustando la posición de las aletas. Las aletas comenzarán a moverse pronto.

#### El equipo de aire acondicionado deja de general flujo de aire durante el funcionamiento.

- Una vez que se ha alcanzado la temperatura programada, el caudal de aire se reduce y el funcionamiento se detiene para evitar el flujo de aire frío (durante la calefacción) o para impedir que aumente la humedad (durante la refrigeración). El funcionamiento se reanudará automáticamente cuando la temperatura interior suba o baje.

#### El funcionamiento tarda en empezar.

- **Cuando se ha pulsado el botón de "ENCENDIDO/APAGADO" justo después de detener el funcionamiento.**
- **Cuando se ha vuelto a seleccionar el modo.**
  - Esto es para proteger el equipo de aire acondicionado. Debe esperar unos 3 minutos.

#### El funcionamiento de CALEFACCIÓN se detiene repentinamente y se oye un sonido de líquido fluyendo.

- La unidad exterior está eliminando la escarcha. El funcionamiento de CALEFACCIÓN después de que la unidad exterior haya eliminado la escarcha. Debe esperar unos de 4 a 12 minutos.

### Unidad exterior

#### La unidad exterior desprende agua o vapor.

- **En el modo de CALEFACCIÓN**
  - La escarcha de la unidad exterior se funde en forma de agua o vapor cuando el equipo de aire acondicionado está en modo de descongelación.
- **En los modos de REFRIGERACIÓN o SECO**
  - La humedad del aire se condensa en forma de agua en la superficie fría de las tuberías de la unidad exterior y gotea.

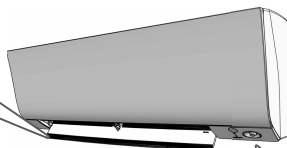

#### Se oye un sonido.

##### ■ Sonido de agua fluyendo

- Este sonido se genera porque está fluyendo el refrigerante del equipo de aire acondicionado.
- Este es el sonido del bombeo de agua dentro del equipo de aire acondicionado y se escucha cuando el agua se bombea desde el equipo en los modos de refrigeración o secado.
- El refrigerante fluye dentro del equipo de aire acondicionado incluso si el equipo no está funcionando cuando las unidades interiores en otras habitaciones están funcionando.

##### ■ Sonido de golpeteo

- Este sonido se genera cuando se produce un cambio en el flujo de refrigerante del equipo de aire acondicionado.

##### ■ Sonido de tictac

- Este sonido se genera cuando el tamaño del equipo de aire acondicionado se dilata ligeramente como resultado de los cambios de temperatura.

##### ■ Sonido de silbido

- Este sonido se genera cuando sale refrigerante durante la descongelación.

##### ■ Sonido de repiqueteo con el equipo en funcionamiento o en reposo

- Este sonido se genera durante el funcionamiento de las válvulas de control de refrigerante o los componentes eléctricos.

##### ■ Sonido de golpe de cascos

- Este sonido se oye desde el interior del equipo de aire acondicionado cuando el ventilador de extracción se activa mientras las puertas de la habitación están cerradas. Abra la ventana o apague el ventilador de escape.

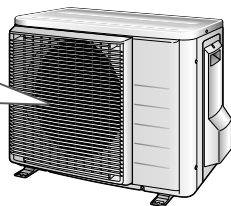

# Solución de problemas

- Las medidas para solucionar problemas se clasifican en los dos tipos siguientes en función de su solución. Tome las medidas adecuadas en función del síntoma.



## No hay fallo de funcionamiento

- Estos casos no se consideran fallos de funcionamiento.



## Verificación

- Compruebe de nuevo antes de llamar a un técnico.

### El equipo de aire acondicionado no funciona. (La luz de FUNCIONAMIENTO está apagada.)

- ¿Se ha desconectado el disyuntor o se ha fundido algún fusible?
- ¿Existe algún fallo de alimentación eléctrica?
- ¿Hay pilas en el controlador remoto?
- ¿Es correcto el ajuste del temporizador?



### El efecto de refrigeración (calefacción) no es óptimo.

- ¿Están limpios los filtros de aire?
- ¿Hay algo que bloquee las entradas o salidas de aire de las unidades interiores y de las unidades exteriores?
- ¿Es correcto el ajuste de la temperatura?
- ¿Están cerradas las ventanas y puertas?
- ¿Están el caudal de aire y la dirección del flujo de aire correctamente ajustados?



### Se produce un funcionamiento anómalo durante la operación.

- El equipo de aire acondicionado puede funcionar mal con rayos u ondas de radio. Desconecte el disyuntor y a continuación, conéctelo de nuevo e intente poner en marcha el equipo de aire acondicionado mediante el mando a distancia.



### El funcionamiento se detiene repentinamente. (La luz de FUNCIONAMIENTO parpadea.)

- ¿Están limpios los filtros de aire?  
Limpie los filtros de aire.
- ¿Hay algo que bloquee las entradas o salidas de aire de las unidades interiores y de las unidades exteriores?
- Desconecte el disyuntor y elimine los obstáculos. A continuación, conéctelo de nuevo e intente poner en marcha el equipo de aire acondicionado mediante el mando a distancia. Si la luz continúa parpadeando, póngase en contacto con el taller del establecimiento donde compró el equipo de aire acondicionado.



### El funcionamiento se detiene repentinamente. (La luz de FUNCIONAMIENTO está encendida.)

- Para proteger el sistema, el equipo de aire acondicionado puede detener su funcionamiento al detectar una importante fluctuación de tensión repentina. Reanudará automáticamente el funcionamiento en unos 3 minutos.



### Sale neblina de la unidad interior.

- Esto ocurre cuando el aire del ambiente se enfría y se convierte en neblina debido al flujo de aire frío durante el funcionamiento de REFRIGERACIÓN.
- Esto ocurre porque el aire del ambiente se enfría por la acción del intercambiador de calor y se convierte en neblina durante la descongelación.



## El aire caliente no fluye justo después de iniciar la operación de CALEFACCIÓN.

- El equipo de aire acondicionado se está calentando. Debe esperar entre 1 y 4 minutos. (El sistema está diseñado para comenzar a descargar aire solo después de haber alcanzado cierta temperatura.)



## EL TEMPORIZADOR DE ENCENDIDO/ APAGADO no funciona según los ajustes.

- Compruebe si el TEMPORIZADOR DE ENCENDIDO/ APAGADO y el TEMPORIZADOR SEMANAL están programados a la misma hora. Cambie o desactive los ajustes del TEMPORIZADOR SEMANAL. ▶Página 25



## El mando a distancia no funciona correctamente.

- No se muestran señales del mando a distancia.
- La sensibilidad del mando a distancia es baja.
- El contraste de la pantalla es bajo o se oscurece.
- La pantalla funciona fuera de control.
- Las pilas se están agotando y el mando a distancia falla. Sustituya todas las pilas por nuevas del tamaño AAA, LR03 (alcalinas). Para obtener más información, consulte el apartado de las pilas de este manual. ▶Página 10



## El ventilador exterior gira cuando el equipo de aire acondicionado no está funcionando.

- Después de detener el funcionamiento
  - El ventilador exterior continúa girando durante otros 60 segundos para proteger el sistema.
- Cuando el equipo de aire acondicionado no está funcionando
  - Cuando la temperatura exterior es muy alta, el ventilador exterior comienza a girar para proteger el sistema.



## La unidad interior desprende olor.

- Esto ocurre cuando el olor del ambiente, los muebles o cigarrillos se absorben en la unidad y se descargan con el flujo de aire. (Si ocurre esto, se recomienda que un técnico limpie la unidad interior. Póngase en contacto con el taller del establecimiento donde compró el equipo de aire acondicionado.)



## No se puede seleccionar el funcionamiento de CALEFACCIÓN, incluso si la unidad es un modelo con bomba de calor.

- Compruebe que el puente (J8) no se haya cortado. Si se ha cortado, póngase en contacto con un taller de servicio.

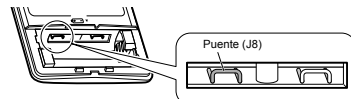

# Solución de problemas

## ■ Llame al taller de servicio inmediatamente

### ADVERTENCIA

- **Cuando ocurre una anomalía (como olor a quemado), detenga el funcionamiento y desconecte el disyuntor.**
  - La operación continuada bajo tales circunstancias puede provocar un fallo de funcionamiento, descargas eléctricas o incendios.
  - Póngase en contacto con el taller del establecimiento donde compró el equipo de aire acondicionado.
- **No intente reparar ni modificar el equipo de aire acondicionado por cuenta propia.**
  - Hacerlo podría provocar descargas eléctricas o incendios.
  - Póngase en contacto con el taller del establecimiento donde compró el equipo de aire acondicionado.

## Si alguno de los siguientes síntomas tiene lugar, llame al taller de servicio inmediatamente.

- El cable de alimentación está anormalmente caliente o dañado.
- Se oye un sonido anormal durante el funcionamiento.
- El disyuntor de seguridad, un fusible o el disyuntor de fugas a tierra hacen que se detenga el funcionamiento frecuentemente.
- Algún interruptor o botón falla a menudo.
- Hay olor a quemado.
- Hay una fuga en la unidad interior.

Desconecte el disyuntor y llame al taller de servicio.



### ■ Después de un fallo de alimentación eléctrica

- El equipo de aire acondicionado reanudará automáticamente el funcionamiento en unos 3 minutos. Debe esperar un momento.

### ■ Rayos

- Si hay posibilidad de que caiga un rayo en las zonas colindantes, detenga el funcionamiento y desconecte el disyuntor para proteger el sistema.

## ■ Requisitos relativos a la eliminación de residuos



El producto y las pilas suministradas con el controlador remoto están marcadas con este símbolo. Esto significa que los productos eléctricos y electrónicos no deben mezclarse con el resto de residuos domésticos no clasificados. En las pilas, se puede imprimir un símbolo químico debajo del símbolo. El símbolo químico significa que las pilas contiene metal pesado por encima de una determinada concentración. Los posibles símbolos químicos son:

- Pb: plomo (>0,004%)

No intente desmontar el sistema usted mismo: el desmantelamiento del sistema, así como el tratamiento del refrigerante, aceite y otros componentes, debe ser efectuado por un instalador competente de acuerdo con las normas locales y nacionales aplicables.

Las unidades deben ser tratadas en instalaciones especializadas para su reutilización, reciclaje y recuperación.

Al asegurarse de desechar este producto de la forma correcta, está contribuyendo a evitar posibles consecuencias negativas para el entorno y para la salud de las personas.

Contacte con el instalador o con las autoridades locales para obtener más información.



## ■ Diagnóstico de fallos mediante el mando a distancia

- El mando a distancia puede recibir un código de error en función del fallo desde la unidad interior.

**1.** Cuando  se mantiene pulsado durante **5 segundos**, la indicación "00" parpadea en la sección de temperatura de la pantalla.

**2.** Pulse  repetidamente hasta que se emita un pitido continuo.

- La indicación del código cambia tal como se muestra a continuación y se notifica mediante un pitido largo.

	CÓDIGO	SIGNIFICADO
SISTEMA	00	NORMAL
	UA	FALLO DE COMBINACIÓN ENTRE UNIDAD INTERIOR Y UNIDAD EXTERIOR
	U0	FALTA DE REFRIGERANTE
	U2	CAÍDA DE TENSIÓN O SOBRETENSIÓN DEL CIRCUITO PRINCIPAL
	U4	FALLO DE TRANSMISIÓN (ENTRE LA UNIDAD INTERIOR Y LA UNIDAD EXTERIOR)
UNIDAD INTERIOR	A1	DEFECTO EN LA PCB INTERIOR
	A5	CONTROL DE ALTA PRESIÓN O PROTECTOR CONTRA CONGELACIÓN
	A6	FALLO DEL MOTOR DEL VENTILADOR
	C4	SENSOR DE TEMPERATURA DEL INTERCAMBIADOR DE CALOR DEFECTUOSO
	C9	SENSOR DE TEMPERATURA DE AIRE DE ASPIRACIÓN DEFECTUOSO
UNIDAD EXTERIOR	EA	ERROR DE CONMUTACIÓN ENTRE REFRIGERACIÓN Y CALEFACCIÓN
	E1	FALLO DE LA TARJETA DE CIRCUITOS
	E5	SOBRECARGA INICIADA
	E6	ARRANQUE DEFECTUOSO DEL COMPRESOR
	E7	FALLO DEL MOTOR DEL VENTILADOR DE CC
	F3	CONTROL DE TUBERÍA DE DESCARGA DE ALTA TEMPERATURA
	F6	CONTROL DE ALTA PRESIÓN (EN REFRIGERACIÓN)
	H0	FALLO DEL SENSOR
	H6	PARADA DE FUNCIONAMIENTO DEBIDA A UN FALLO DE DETECCIÓN DEL SENSOR DE POSICIÓN
	H8	FALLO DEL SENSOR DE CORRIENTE CC
	H9	SENSOR DE TEMPERATURA DE AIRE DE ASPIRACIÓN DEFECTUOSO
	J3	SENSOR DE TEMPERATURA DE LA TUBERÍA DE DESCARGA DEFECTUOSO
	J6	SENSOR DE TEMPERATURA DEL INTERCAMBIADOR DE CALOR DEFECTUOSO
	L3	FALLO TÉRMICO DE LOS COMPONENTES ELÉCTRICOS
	L4	TEMPERATURA ALTA EN EL DISIPADOR DE CALOR DEL CIRCUITO DEL INVERTER
L5	SOBREINTENSIDAD DE SALIDA	
P4	SENSOR DE TEMPERATURA DEL DISIPADOR DE CALOR DEL CIRCUITO DEL INVERTER DEFECTUOSO	

### NOTA

- Un pitido corto y dos pitidos seguidos indican códigos no correspondientes.
- Para cancelar la indicación de un código, mantenga pulsado  durante 5 segundos. La visualización del código también se cancela cuando no se pulsa el botón durante 1 minuto.

# Solución de problemas

## ■ LED EN LA PCB DE LA UNIDAD EXTERIOR

### Serie 3AMXM

VERDE	ROJO					DIAGNÓSTICO
MICROORDENADOR NORMAL	DISFUNCIÓN DETECCIÓN					
LED-A	LED1	LED2	LED3	LED4	LED5	
☺	●	●	●	●	●	NORMAL → COMPROBAR UNIDAD INTERIOR
☺	☼	●	☼	☼	●	ACTIVACIÓN DEL PROTECTOR DE ALTA PRESIÓN O CONGELACIÓN DE LAS UNIDADES EN FUNCIONAMIENTO O EN ESPERA
☺	☼	●	☼	●	●	* ACTIVACIÓN DEL RELÉ DE SOBRECARGA O ALTA TEMPERATURA EN EL TUBO DE DESCARGA
☺	●	☼	☼	●	●	ARRANQUE DEFECTUOSO DEL COMPRESOR
☺	●	☼	●	☼	●	SOBREINTENSIDAD DE ENTRADA
☺	☼	☼	●	●	●	* ANOMALÍA EN EL TERMISTOR O EL TRANSFORMADOR DE CORRIENTE
☺	☼	☼	●	☼	●	ALTA TEMPERATURA EN LA CAJA DE INTERRUPTORES
☺	●	●	●	☼	●	TEMPERATURA ALTA EN EL DISIPADOR DE CALOR DEL CIRCUITO DEL INVERTER
☺	●	●	☼	●	●	* SOBREENSIDAD DE SALIDA
☺	●	●	☼	☼	●	* FALTA DE REFRIGERANTE
☺	☼	●	●	☼	●	BAJA TENSIÓN DEL CIRCUITO PRINCIPAL O PÉRDIDA MOMENTÁNEA DE TENSIÓN
☺	☼	●	●	●	●	AVERÍA DE ENCENDIDO DE LA VÁLVULA SOLENOIDE DE INVERSIÓN
☼	☼	☼	☼	☼	●	FALLO DEL MOTOR DEL VENTILADOR
☼	-	-	-	-	●	[NOTA 1]
●	-	-	-	-	●	AVERÍA DE LA ALIMENTACIÓN ELÉCTRICA O [NOTA 2]

NOTA: el LED5 solo está disponible en la serie 5M.

VERDE	PARPADEO NORMAL
ROJO	NORMALMENTE APAGADO
☼	ENCENDIDO
☺	PARPADEANDO
●	APAGADO
-	IRRELEVANTE

## ■ LED EN LA PCB DE LA UNIDAD EXTERIOR

### Serie 2AMXM

VERDE	DIAGNÓSTICO
MICROORDENADOR NORMAL	
LED-A	
☺	NORMAL → COMPROBAR UNIDAD INTERIOR
☼	[NOTA 1]
●	AVERÍA DE LA ALIMENTACIÓN ELÉCTRICA O [NOTA 2]

VERDE	PARPADEO NORMAL
☼	ENCENDIDO
☺	PARPADEANDO
●	APAGADO

### NOTA

- Apague y a continuación, vuelva a conectar la alimentación eléctrica. Si los LED siguen encendiéndose, es que la PCB de la unidad exterior está defectuosa.
- Diagnóstico marcado
- \* No aplicable en algunos casos. Para obtener más información, consulte la guía de servicio.



# Referencia rápida

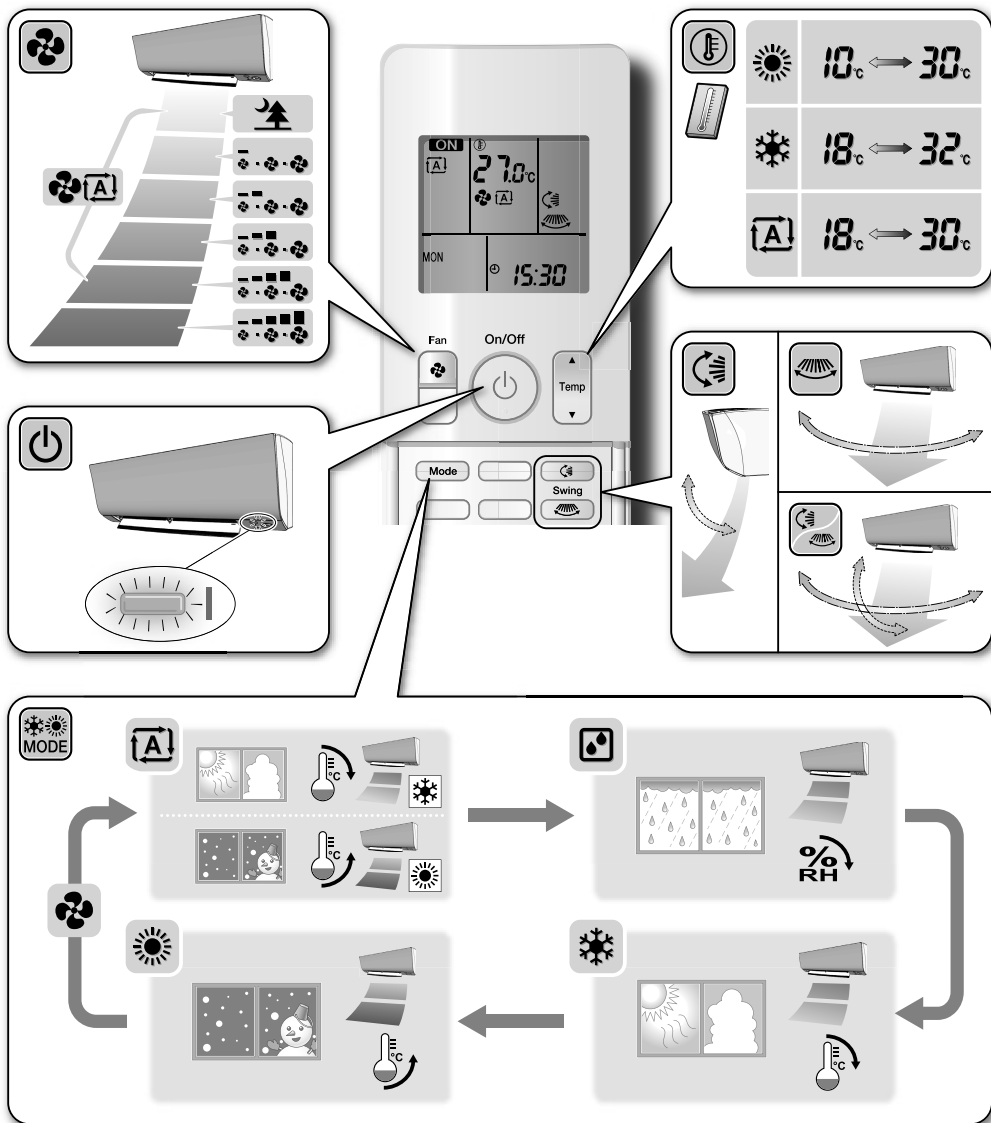

**DAIKIN INDUSTRIES CZECH REPUBLIC s.r.o.**

U Nové Hospody 1/1155, 301 00 Plzeň Skvrňany, Czech Republic

**DAIKIN EUROPE N.V.**

Zandvoordestraat 300, B-8400 Oostende, Belgium

**EAC**

3P393186-6E 2015.09